



Profi-Dampftapetenlöser

Professioneel stoomapparaat om behang los te maken

Décolleuse de papier peint à vapeur professionnelle

Scolla-tappezzeria a vapore professionale

Professional steam wallpaper stripper

Profesionální přístroj na uvolňování tapet

DE

NL

FR

IT

GB

CZ



DE

Vielen Dank

für Ihr Vertrauen zu STORCH. Mit dem Kauf haben Sie sich für ein Qualitäts-Produkt entschieden. Haben Sie trotzdem Anregungen zur Verbesserung oder aber vielleicht einmal ein Problem, so freuen wir uns sehr, von Ihnen zu hören.

Bitte sprechen Sie mit Ihrem Außendienst-Mitarbeiter oder in dringenden Fällen auch mit uns direkt.

Mit freundlichen Grüßen STORCH Service Abteilung

Telefon: +49 (0)2 02 . 49 20 - 112
Fax: +49 (0)2 02 . 49 20 - 244
kostenlose Service-Hotline: 08 00. 7 86 72 47
kostenlose Bestell-Hotline: 08 00. 7 86 72 44
kostenloses Bestell-Fax: 08 00. 7 86 72 43
(nur innerhalb Deutschlands)

Inhaltsverzeichnis

	<u>Seite</u>
1. Lieferumfang	2
2. Technische Daten	2
3. Sicherheitshinweise	2 - 3
4. Hauptmerkmale / Vorbereitungen	4
5. Bedienung	4 - 6
6. Sicherheitshinweise	6
7. Fehlersuche	6
8. Ersatzteilliste	7
9. Garantie / Garantiebedingungen	8
10. EG-Konformitätserklärung	9

Lieferumfang

Profi-Dampftapetenlöser, Bedienungsanleitung.

Technische Daten

Aufheizzeit ca. 18 min.
Dampfleistung ca. 5 l / h
Wassertank 8 l
Arbeitszeit 90 min. max.
Leistung 2,75 kW, 230-240 V / 50 Hz, 14 A

Das Gerät besitzt einen Spannungsbereich, von dem eine elektrische Gefahr für Mensch und Tier ausgehen kann. Es darf nur von autorisierten Personen aufgeschraubt und / oder demontiert werden. Ebenso dürfen Instandhaltung und Reparaturen nur von Elektrofachkräften und autorisierten Fachwerkstätten ausgeführt werden. Der Betrieb des Gerätes geschieht auf eigene Verantwortung und Gefahr des Käufers / Nutzers.

Sicherheitshinweise

Bitte lesen Sie die Betriebsanleitung sorgfältig bevor Sie das Gerät in Betrieb nehmen.



Bitte beachten Sie besonders die Sicherheitsregeln.

Unter keinen Umständen sollte dieses Produkt für andere Zwecke benutzt werden, als in dieser Betriebsanleitung beschrieben, ansonsten übernimmt STORCH keine Verantwortung für einen solchen Gebrauch.

Bitte aufbewahren zum späteren Nachschlagen !

Sicherheitsregeln

- Von Kindern fernhalten.
- Gerät nicht mit dem Stromkabel oder dem Dampfschlauch ziehen.
- Vorsicht bei Überkopf-Arbeiten ! Neigen Sie die Dampfplatte so, daß Sie keine Tropfen auf Gesicht und Körper bekommen und leeren Sie die Dampfplatte regelmäßig von angesammeltem Kondensat.
- Lassen Sie das Gerät nicht unbeaufsichtigt arbeiten.
- Zielen Sie mit der Dampfplatte nicht auf Personen.
- Lassen Sie kein Wasser oder Dampf in Schalter oder Steckdosen gelangen.
- Stehende Benutzung und Aufbewahrung.
- Prüfen Sie immer, ob der Schlauch und die Dampfplatte nicht verstopft sind, bevor Sie das Gerät benutzen.
- Zerren oder verdrehen Sie den Schlauch nicht.
- Benutzen Sie nur den mitgelieferten Druckverschluß.
- Blockieren Sie niemals diesen Auslaß
- Bevor Sie sich auf den Rahmen stellen, prüfen Sie, ob die Schrauben angezogen sind und der Rahmen unbeschädigt ist.
- Unterbrechen Sie immer die Stromzufuhr, wenn Sie das Gerät auffüllen oder nicht benutzen.
- Benutzen Sie für den Tank keine ätzenden Reiniger.
- Lassen Sie das Gerät nicht trockenkochen.
- Füllen Sie nicht zu viel Wasser in das Gerät und benutzen Sie keine Zusätze.
- Lösen Sie den Schlauch niemals ab, während das Gerät in Betrieb ist.
- Entfernen Sie den Tankdeckel nicht, während das Gerät arbeitet.
- Während des Gebrauchs wird der Tank heiß. Berühren Sie ihn nicht. Bewegen Sie ihn nur mit Hilfe des Tragerahmens.
- Tragen Sie immer passende Schutzkleidung, wenn Sie mit dem Gerät arbeiten.
- Während Sie auf dem Tapetenlöser stehen, verbleiben Sie immer in dem Bereich des Tritts und lehnen Sie sich nicht über.
- Benutzen Sie den Tapetenlöser nicht für andere Zwecke als in der Anleitung beschrieben.
- Unter keinen Umständen sollten Sie den Versuch machen, die Anlage zu reparieren, außer wenn Sie dazu qualifiziert und ermächtigt sind.
- Das maximale Gewicht einer Person, die auf der Anlage steht, darf 120 kg nicht überschreiten und es darf nicht mehr als eine Person gleichzeitig auf dem Tritt stehen.

Elektropassus

Die Maschine wird durch Einstecken des Netzsteckers in eine geeignete Steckdose an das Stromnetz angeschlossen.

Das Stromnetz muss mit den Anforderungen der im Einsatzland gültigen Vorschriften übereinstimmen sowie die technischen Eigenschaften erfüllen und fachgerecht geerdet sein.

Sämtliches für den Anschluss verwendetes Elektromaterial muss für den jeweiligen Einsatz geeignet und mit „CE“ gekennzeichnet sein, sofern es der Niederspannungsrichtlinie 2014 / 35 / EU unterliegt, und muss den Anforderungen der im Einsatzland gültigen Vorschriften entsprechen.

Die Nichtbeachtung der obenstehenden Warnhinweise kann zu irreparablen Schäden an der elektrischen Ausrüstung der Maschine und folglich zum Erlöschen der Garantie führen.

Die Hersteller lehnen jegliche Haftung für Fehler oder Störungen der Maschine in Folge von plötzlichen Spannungsschwankungen ausserhalb der vom Vertreiber festgelegten Toleranzen (Spannung $\pm 10\%$ - Frequenz $\pm 2\%$) ab.

Stromverbindung

Der Tapetenlöser wird geliefert mit einem 230 V Schuko-Stecker und einer 14 A Sicherung. Falls eine Erneuerung der Sicherung notwendig wird, verwenden Sie bitte eine 14 A Sicherung. Im Zweifelsfall wenden Sie sich an einen Elektriker.

Für Ihre völlige Sicherheit ist es erforderlich, daß ein Reststromunterbrecher (FI- Schalter) in Verbindung mit dem Tapetenlöser benutzt wird (min. 15 A / max 20 A).

Falls das Stromkabel zerstört ist, muß es durch ein Original-Ersatzteil ersetzt werden. Die Reparatur darf nur durch einen autorisierten Fachbetrieb erfolgen.

Hauptmerkmale

Der STORCH-Tapetenlöser ist ein professioneller, schnellarbeitender Dampftapetenlöser.

Er hat viele zusätzliche Merkmale:

- Jeder Tank wird einzeln druckgeprüft.
- Aufbewahrungsrollen für den Schlauch und die Stromkabel.
- An- und Ausschalter neonfarbig gekennzeichnet.
- Patentierter Tritt, der dem Benutzer ermöglicht, den oberen Teil der Wand zu erreichen.
- Kühl laufender Dampfschlauch.
- Sicher schließender Kühlerverschluß.

Vorbereitungen

Um das schnellste Ergebnis zu erreichen, ist es das beste, die Tapete zu perforieren oder vorsichtig Kerben einzuritzen. Notwendig wird es, wenn Sie stark geprägte oder überstrichene Tapeten haben.

Perforieren Sie die Tapete mit einem Perforierungswerkzeug oder ritzen Sie alternativ dazu ein gekreuztes Muster in die Tapete, ungefähr 15 cm auseinander mit der Ecke eines Spachtels.

Alternativ kann auch ein spezielles Kratzwerkzeug benutzt werden. Wie bei allen Renovierungsarbeiten sollten Sie Vorsichtsmaßnahmen treffen, um Teppichboden und Möbel zu schützen. Decken Sie diese ab oder räumen Sie sie völlig weg.

Falls der Putz auf Ihrer Wand beschädigt ist, ist es möglich, daß der Dampf Blasen verursacht, und daß es nötig ist, den Putz zu erneuern. Überprüfen Sie also den Putz, bevor Sie anfangen zu arbeiten.

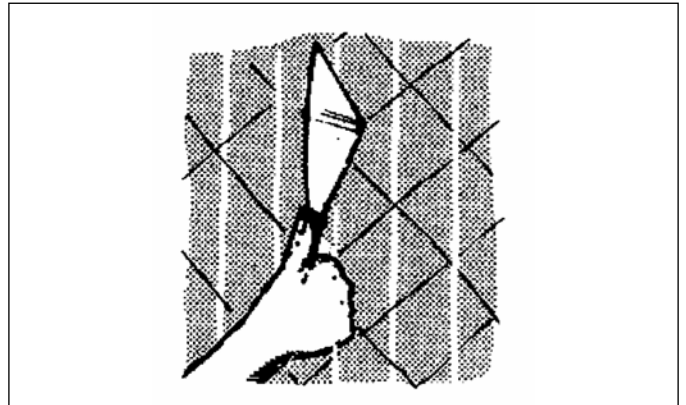

Bedienung



Gefahr durch Dampf !

Der Tapetenlöser ist für ein schnelles und sicheres Entfernen der Tapete entwickelt worden, aber Sie müssen sich die ganze Zeit bewußt sein, daß heißer Dampf produziert wird.

Stellen Sie die Anlage auf eine flache Oberfläche in der Nähe des Platzes, an dem Sie die Tapete ablösen wollen. Entfernen Sie die Dampfplatte aus der Halterung am Rahmen. Wickeln Sie den Schlauch und die Stromkabel komplett ab. Schrauben Sie die Überwurfmutter des Dampfschlauchs auf das Gewinde der Dampfplatte.

Um die Anlage zu füllen, schrauben Sie den Tankdeckel vom Einfüllstutzen ab und füllen langsam bis zum maximalen Punkt des Wasserstandanzeigers (rote Schwimmkugel) auf. Nur sauberes Wasser einfüllen. Heißes Wasser verkürzt die Aufheizdauer.



Benutzen Sie keine Zusätze, füllen Sie nicht zuviel ein !

Schrauben Sie den Tankdeckel auf den Einfüllstutzen und ziehen Sie ihn nur handfest an. Nicht zu fest anziehen!

Drehen Sie dies nur mit den Händen fest, überdrehen Sie es nicht.



Stecken Sie den Stecker in die Steckdose und schalten Sie erst danach das Gerät ein. Der Hauptschalter leuchtet auf, wenn das Gerät eingeschaltet ist.

Es dauert ca. 18 Minuten bis sich der Dampf entwickelt, abhängig von der Temperatur des Wassers.



Lassen Sie das Gerät nicht unbeaufsichtigt !

Wenn sich Dampf an der Dampfplatte entwickelt hat, können Sie mit der Arbeit beginnen. Ehe Dampf produziert wird, erscheint eine kleine Menge Kondensat auf der Dampfplatte.



**ACHTUNG:
Vor dem Dampf tritt heißes Wasser aus !**

Wenn der Dampf sich entwickelt hat, heben Sie die Dampfplatte über die Höhe des Tankausgangs, um kondensiertem Dampf zu ermöglichen, durch den Schlauch zurück in den Tank zu fließen.

Wenn Sie Rechtshänder sind, halten Sie die Dampfplatte in Ihrer linken Hand und legen Sie sie flach auf die Wand, an der Stelle, an der Sie anfangen wollen zu entfernen.

Lassen Sie die Platte für ungefähr 10 Sekunden auf der Wand. Wenn Sie Linkshänder sind, werden Sie es vielleicht einfacher finden mit der anderen Hand zu arbeiten.

Führen Sie die Dampfplatte zu dem Teil, neben dem Sie gerade gearbeitet haben und benutzen Sie einen Tapetenkratzer, um die Stelle zu entfernen, die Sie gerade bedampft haben. Wenn Sie auf diese Weise arbeiten, sind Sie in der Lage, kontinuierlich Tapete zu entfernen.

Es kann sein, daß es notwendig ist, bei einigen Tapeten die Dampfplatte länger auf der Wand zu lassen oder den Vorgang zu wiederholen, falls nicht alles entfernt worden ist.

Das Gerät arbeitet etwa 1 1/4 Stunden bevor es notwendig ist, Wasser nachzufüllen.

Der Wasserstand wird angezeigt durch den Glaswasserstandsanzeiger und darf nicht unter Minimum fallen. Schalten Sie die Anlage ab, wenn dieser Stand erreicht ist. Wenn Sie die Anlage weiter benutzen möchten, geben Sie der Anlage mindestens 2 Minuten Zeit zum Abkühlen.

Schrauben Sie den Tankdeckel auf den Einfüllstutzen und ziehen Sie ihn nur handfest an. Nicht zu fest anziehen!

Füllen Sie den Tank wieder auf und verfahren Sie wie bereits beschrieben.



Die Anlage darf niemals trockenkochen !

An dieser Anlage gibt es eine Sicherheitswärmeunterbrechung. Wenn das Gerät trocken kocht, schaltet sich diese Vorrichtung ein und verhindert einen weiteren Gebrauch. Schalten Sie das Gerät ab und lassen Sie es mindestens 2 Minuten abkühlen, füllen Sie Wasser auf und schalten es wieder ein.

Der Wärmeunterbrecher stellt sich automatisch wieder ein. Falls nicht, lassen Sie das Gerät etwas länger abkühlen. Wenn Sie die Arbeit beendet haben, lassen Sie das verbliebene Wasser abkühlen und leeren Sie dann die Anlage. Wir empfehlen, den Tank vor der Aufbewahrung mit sauberem Wasser durchzuspülen.



Lassen Sie niemals Wasser im Gerät, während es aufbewahrt wird !

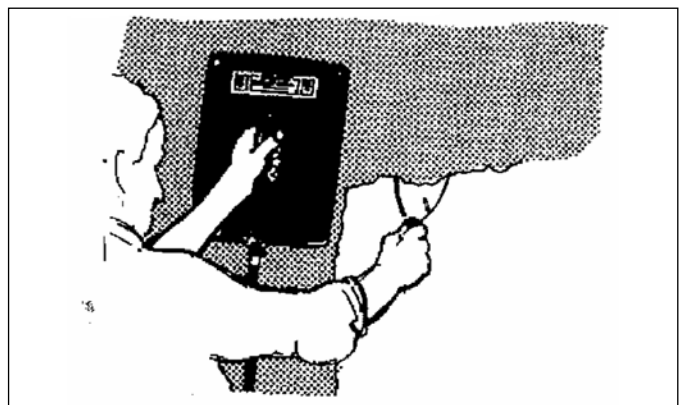
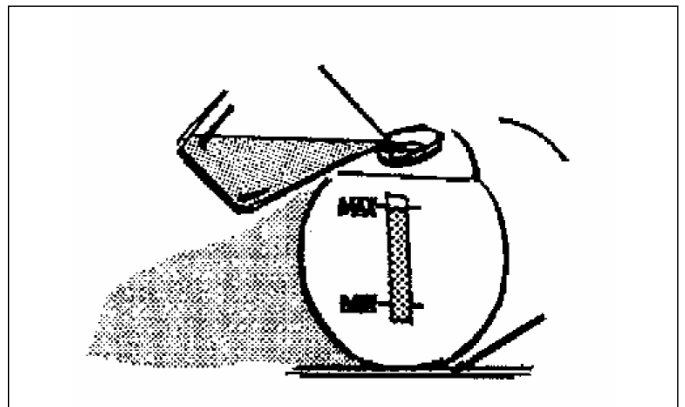

Lagerung der Spulen:

Sie sind entwickelt worden für eine einfache und kompakte Lagerung. Das Stromkabel und der Schlauch müssen vollständig abgewickelt sein, bevor man die Anlage in Betrieb nimmt.

Lagerung der Dampfplatte:

Der Griff der Dampfplatte ist so gestaltet, daß er sich zwischen Rahmen und Tank befindet.

Wiederaufwickeln des Stromkabels:

Stecken Sie den Stecker in die Steckdose an der Seite der Spule, drehen Sie dann das Stromkabel auf die Spule.

Wiederaufwickeln des Schlauches:

Legen Sie das Dampfplattenende des Schlauches in die seitliche Öffnung der Spule, drehen Sie dann den Schlauch auf die Spule.

Schieben Sie die Platte in die Position, in der sich der Griff gegen den Tank und das Gewinde gegenüber der Grundplatte befindet.

Tankdeckel:

Tankdeckel verschliessen: Schrauben Sie den Tankdeckel auf den Einfüllstutzen und ziehen Sie ihn nur handfest an. Nicht zu fest anziehen!

Tankdeckel öffnen: Vergewissern Sie sich, dass das Gerät abgeschaltet ist und das Wasser nicht mehr kocht. Warten Sie sicherheitshalber noch 5 Minuten ab, bis sich der Dampfdruck im Tank abgebaut hat.



Achtung: Wasserdampf ist sehr heiß! Ziehen Sie zu Ihrer eigenen Sicherheit während des Öffnens geeignete Schutzhandschuhe an, bevor Sie den Tankdeckel anfassen. Halten Sie Ihr Gesicht mit maximal möglicher Entfernung vom Gerät entfernt.

Schrauben Sie den Deckel langsam gegen den Uhrzeigersinn los. Entweicht dabei eventuell noch vorhandener Heißdampf, stoppen Sie die Bewegung und warten Sie bis der Heißdampf vollständig entwichen ist. Danach können Sie den Tankdeckel weiter abschrauben und abnehmen.

Im Einfüllstutzen befindet sich ein zusätzliches Klappventil. Dieses Ventil verhindert den großvolumigen Austritt von heißem Wasser durch zu schnelles Öffnen des Tankdeckels bei noch eingeschaltetem Gerät oder bei nicht ausreichend langer Abkühlzeit. Der Austritt von eventuell vorhandenem Heißdampf wird durch dieses Klappventil nicht verhindert.

Fehlersuche

Die Anlage hört auf zu kochen:

- Der Wärmeunterbrecher hat sich eingeschaltet. Schalten Sie ihn aus, lassen Sie ihn abkühlen, füllen Sie Wasser nach und schalten Sie wieder an.
- Falls die Anlage immer noch nicht arbeitet, senden Sie das Gerät an unsere Werkstatt zurück, um die Wärmesicherungsverbindung und das Element zu überprüfen. Nur qualifizierte Elektriker sollten diese Arbeit verrichten.

Die Anlage bleibt unterbrochen:

- Überprüfen Sie, ob das Wasser über dem Minimumstand ist und daß keine Zusätze benutzt worden sind.

Dampf entweicht aus der Druckkappe des Verschlusses:

- Überprüfen Sie, ob der Schlauch oder die Dampfplatte verstopft sind. Säubern Sie den Sitz rund um die Kappe.

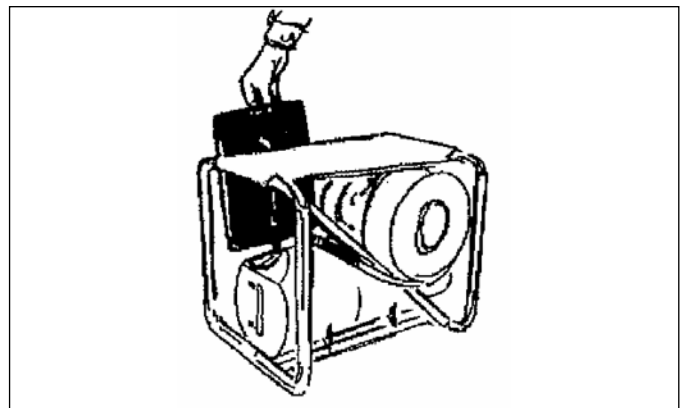
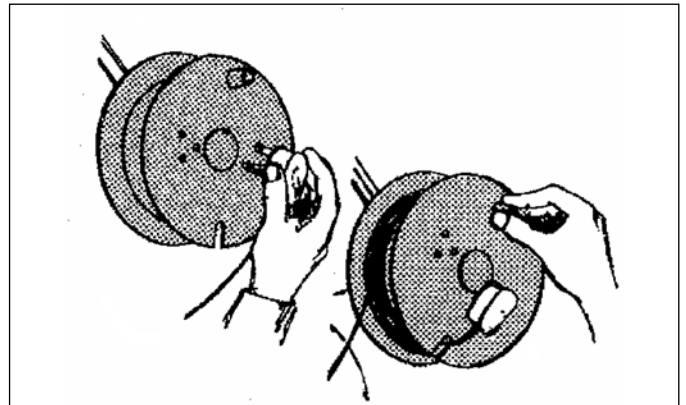

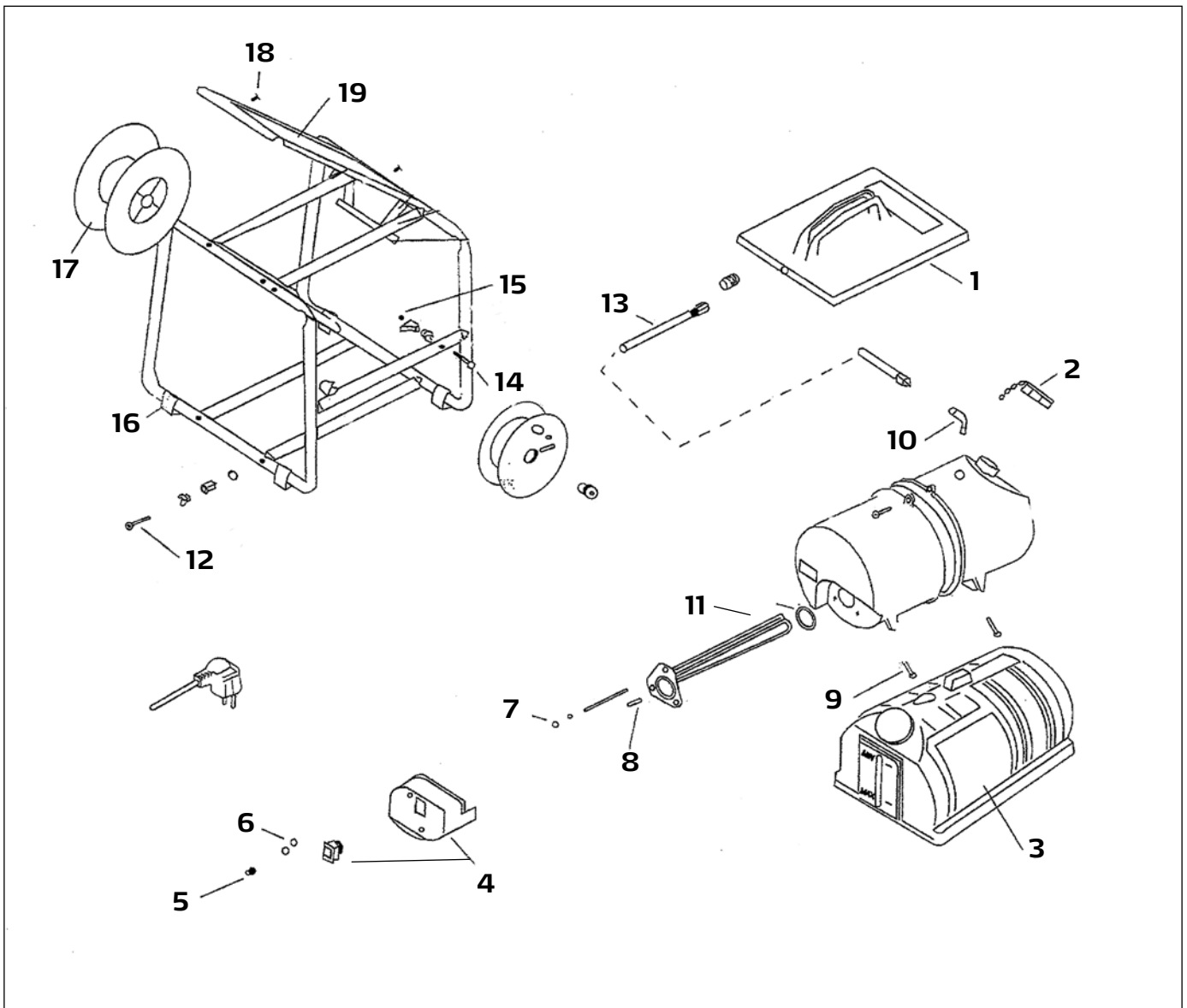
Ersatzteilliste

Pos.	Art.-Nr.	Bezeichnung
1	60 69 73	Dampfverteilerplatte komplett
2	60 69 26	Schraubdeckel
3	*	Kunststoffgehäuse Tank
4	*	Schaltereinheit komplett
5	*	Abdeckkappe f. Mutter
6	*	Sicherungsmutter Elektrokasten
7	*	6-Kant Sicherungsmutter M6
8	*	Ersatztank
9	*	Schraube M6
10	*	Schlauchanschlußwinkel

Pos.	Art.-Nr.	Bezeichnung
11	60 69 72	Heizelement inkl. Dichtung
12	*	Schraube M6
13	60 69 76	Dampfschlauch
14	*	Schraube M6
15	*	6-Kant Sicherungsmutter M6
16	*	Gummifuß
17	*	Trommel Schlauch
18	*	Befestigungsniete
19	*	Trittplatte
o.Abb.	60 69 01	Hauptschalter
o.Abb.	60 69 11	Thermostat

Mit * gekennzeichnete Positionen sind Sonderbestellartikel.



Garantie

Garantiebedingungen

Für unsere Geräte gelten die gesetzlichen Gewährleistungsfristen von 12 Monaten ab Kaufdatum / Rechnungsdatum des gewerblichen Endkunden.

Geltendmachung

Bei Vorliegen eines Gewährleistungs- bzw. Garantiefalles bitten wir, dass das komplette Gerät zusammen mit der Rechnung frei an unser Logistik Center in Berka oder an eine von uns autorisierte Service-Station eingeschickt wird.

Zuvor bitten wir Sie, uns unter unserer kostenlosen STORCH Service-Hotline 08 00. 7 86 72 47 zu kontaktieren.

Gewährleistungs- bzw. Garantieanspruch

Ansprüche bestehen ausschließlich auf Werkstoff- oder Fertigungsfehler sowie ausschließlich bei bestimmungsgemäßer Verwendung des Geräts. Verschleißteile fallen nicht unter die Garantieansprüche. Sämtliche Ansprüche erlöschen durch den Einbau von Teilen fremder Herkunft, bei unsachgemäßer Handhabung und Lagerung sowie bei offensichtlicher Nichtbeachtung der Betriebsanleitung.

Durchführung von Reparaturen

Sämtliche Reparaturen dürfen ausschließlich durch unser Werk oder von STORCH autorisierten Service-Stationen durchgeführt werden.

EG-Konformitätserklärung

Name / Anschrift des Ausstellers: STORCH Malerwerkzeuge & Profigeräte GmbH
Platz der Republik 6
D - 42107 Wuppertal

Wir erklären hiermit:

Dass das nachstehend genannte Gerät aufgrund dessen Konzipierung und Bauart sowie in der von uns in Verkehr gebrachten Ausführung den einschlägigen, grundlegenden Sicherheits- und Gesundheitsanforderungen der EG-Richtlinien entspricht.

Bei einer nicht mit uns abgestimmten Änderung des Gerätes verliert diese Erklärung ihre Gültigkeit.

Geräte-Typ: Dampf-Tapetenlöser „Steam Master“
Bezeichnung des Gerätes: Dampf-Tapetenlöser
Art.-Nr.: 60 69 00

Angewandte EG-Richtlinien: 2014 / 35 / EU, 2014 / 30 / EU, 2011 / 65 / EU, 2012 / 19 / EU

Angewandte harmonisierte Normen: EN 60335-1:2012
EN 60335-2-54:2008+A11:2012+A11:2012/AC:2015+A1:2015,
EN 55014-1:2017, EN 55014-2:2015
EN 61000-3-2:2014, EN 61000-3-3:2013, EN 62233:2008

Bevollmächtigter für die Zusammenstellung der technischen Unterlagen:

STORCH Malerwerkzeuge & Profigeräte GmbH
Platz der Republik 6
42107 Wuppertal



Jörg Heinemann
- Geschäftsführer -

Wuppertal, 06-2019

NL

Hartelijk dank

voor uw vertrouwen in STORCH. Met deze aankoop hebt u voor een kwaliteitsproduct gekozen. Als u desondanks suggesties voor verbetering of een probleem hebt, dan horen wij graag van u.

Neem contact op met de buitendienst-medewerker of in dringende gevallen rechtstreeks met ons.

Met vriendelijke groeten, STORCH serviceafdeling

Telefoon: +49 (0)2 02 . 49 20 - 112
Fax: +49 (0)2 02 . 49 20 - 244
Gratis service-hotline: 08 00. 7 86 72 47
Gratis bestel-hotline: 08 00. 7 86 72 44
Gratis bestel-fax: 08 00. 7 86 72 43
(alleen binnen Duitsland)

Inhoudsopgave

	<u>Pagina</u>
1. Levering	10
2. Technische gegevens	10
3. Veiligheidsrichtlijnen	10 - 11
4. Hoofdkenmerken / voorbereidingen	12
5. Bediening	12 - 14
6. Veiligheidsrichtlijnen	14
7. Fouten opsporen	14
8. Lijst met vervangende onderdelen	15
9. Garantie / garantievoorwaarden	16
10. EG-conformiteitverklaring	17

Levering

Professioneel stoomapparaat voor het losmaken van behang, bedieningshandleiding.

Technische gegevens

Opwarmtijd ca. 18 min.
Stoomcapaciteit ca. 5 l / h
Watertank 8 l
Werktijd 90 min. max.
Leistung 2,75 kW, 230-240 V / 50 Hz, 14 A

Het apparaat heeft een spanningsbereik dat elektrische gevaren voor mens en dier kan opleveren. Het mag alleen door geautoriseerde personen worden geopend en / of gedemonteerd. Het gebruik van het apparaat is de verantwoordelijkheid van en voor risico van de koper / gebruiker.

Veiligheidsrichtlijnen

Lees eerst de bedieningshandleiding zorgvuldig door voordat u het apparaat in bedrijf neemt.



Neem met name de veiligheidsregels in acht.

U mag dit product onder geen omstandigheden voor andere doeleinden gebruiken dan in deze bedieningshandleiding worden beschreven: STORCH aanvaardt geen verantwoordelijkheid voor een dergelijk gebruik.

Bewaar deze om laten na te slaan!

Veiligheidsregels

- Uit de buurt van kinderen houden.
- Apparaat niet aan voedingskabel of dampslang trekken
- Voorzichtig bij werkzaamheden boven het hoofd! Kantel de stoomplaat zo, dat er geen druppels op uw gezicht en lichaam vallen en ontdoe de stoomplaat regelmatig van opgevangen condens.
- Laat het apparaat niet zonder toezicht werken.
- Richt met de stoomplaat niet op personen.
- Laat geen water of stoom in de schakelaar of de contactdoos terechtkomen.
- Staand gebruiken en bewaren
- Controleer altijd of de slang en de stoomplaat niet verstopt zijn, voordat u het apparaat gebruikt.
- Trek niet aan de slang en verdraai deze niet.
- Maak alleen gebruik van de meegeleverde drukafsluiting.
- Blokkeer deze uitlaat nooit
- Vóór plaatsing op het frame controleren of de bouten zijn aangehaald en of het frame onbeschadigd is.
- Onderbreek altijd de stroomtoevoer, wanneer u het apparaat bijvult of niet gebruikt.
- Gebruik voor de tank geen bijtende reinigingsmiddelen.
- Laat het apparaat niet droogkoken.
- Breng niet te veel water in het apparaat en aan en gebruik geen hulpmiddelen.
- Maak de slang nooit los wanneer het apparaat in gebruik is.
- Verwijder het tankdeksel niet, wanneer het apparaat nog werkt.
- Tijdens gebruik wordt de tank heet. Vermijd contact. Beweeg deze alleen met behulp van het draagframe.
- Draag altijd geschikte beschermende kleding wanneer u met het apparaat werkt.
- Terwijl u op het stoomapparaat staat, blijft u altijd binnen het bereik van de opstap en leunt u niet voorover.
- Gebruik het stoomapparaat niet voor andere doeleinden dan in de handleiding is beschreven.
- Probeer nooit de installatie zelf te repareren, zelfs niet als u hiervoor gekwalificeerd en geautoriseerd bent.
- Het maximumgewicht van een persoon die op de installatie staat, mag niet meer dan 120 kg bedragen en er mag niet meer dan een persoon tegelijkertijd op de opstap staan.

Elektrische gegevens

De machine wordt op het stroomnet aangesloten door de netstekker in een geschikt stopcontact te steken.

Het stroomnet moet in zijn technische eigenschappen voldoen aan de toepasselijke voorschriften in het land van gebruik en moet adequaat geaard zijn.

Alle voor de aansluiting gebruikte elektrische materialen moeten voor de toepassing geschikt zijn en moeten het CE-keurmerk hebben, voor zover de laagspanningsrichtlijn 2014 / 35 / EU van toepassing is en zij moeten voldoen aan de eisen van de in het land van gebruik toepasselijke voorschriften.

Het niet naleven van de bovenstaande waarschuwingen kan tot onherstelbare schade aan de elektrische uitrusting van de machine en tot het vervallen van de garantie leiden.

De producent aanvaardt geen enkele aansprakelijkheid voor fouten of storingen van de machine als gevolg van plotse spanningen fluctuaties buiten de door de producent vastgelegde toleranties (spanning $\pm 10\%$ - frequentie $\pm 2\%$).

Stroomverbinding

Het stoomapparaat voor het losmaken van behang wordt geleverd samen met een 230 V veiligheidsstekker en een 14 A zekering. Als de zekering moet worden vervangen, gebruik dan een 14 A exemplaar. Neem bij vragen contact op met een elektricien.

Voor uw volledige veiligheid is het nodig dat u een reststroomonderbreker (FI-schakelaar) gebruikt voor het stoomapparaat (min. 15 A / max 20 A).

Als de voedingskabel beschadigd is, moet u deze door een origineel exemplaar vervangen. De reparatie mag alleen door een geautoriseerd vakbedrijf worden uitgevoerd.

Hoofdkenmerken

Het stoomapparaat voor het losmaken van behang van STORCH is een professioneel, snelwerkend apparaat. Het beschikt over vele extra eigenschappen:

- Elke tank wordt afzonderlijk drukgetest.
- Bewaarrollen voor de slang en de voedingskabels.
- Aan- en uitschakelaars zijn neonkleurig gemarkeerd.
- Gepatenteerde opstap die de gebruiker in staat stelt om het bovenste wanddeel te bereiken.
- Koel lopende stoomslang.
- Veilig afsluitende koelerafsluiting.

Vorbereidingen

Voor het snelste resultaat kunt u het behang het best perforeren of er voorzichtig kerven in aanbrengen. Dit is nodig, wanneer u behang met een sterk patroon of overgeverfd behang hebt.

Perforeer het behang met geschikt gereedschap of breng kruisvormen aan in het behang, op tussenafstanden van ongeveer 15 cm met de hoekpunt van een spatel.

Daarnaast kunt u ook een speciaal krasgereedschap gebruiken. Zoals bij alle renovatiewerkzaamheden dient u preventieve maatregelen te treffen, om vloerbedekking en meubels te beschermen. Dek deze af of berg deze volledig op.

Als het pleisterwerk op uw wand beschadigd is, kan de stoom blaasjes veroorzaken: het is dan nodig het pleisterwerk te vervangen. Controleer daarom van te voren, dus voordat u gaat werken, het pleisterwerk.

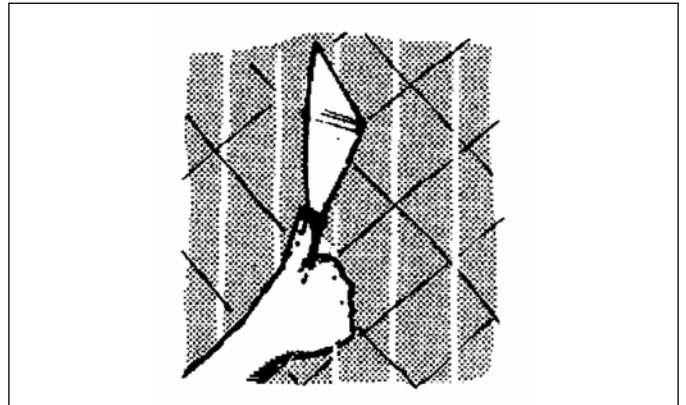

Bediening



Gevaar als gevolg van stoom!

Het stoomapparaat is ontwikkeld voor het snel en veilig verwijderen van behang. U dient zich echter constant te bewust te zijn dat er hete stoom wordt geproduceerd.

Plaats de installatie op een egaal oppervlak in de buurt van de plaats waar u het behang wilt losmaken. Verwijder de stoomplaat uit de houder op het frame. Wikkel de slang en de voedingskabel volledig af. Draai de wartelmoer van de stoomslang op de schroefdraad van de stoomplaat.

Om de installatie te vullen schroeft u het tankdeksel van de vulsteun af en vult u langzaam tot aan het maximumpunt van de waterpeilindicator (rode drijverbol). Alleen schoon water bijvullen. Heet water verkort de verwarmingsduur.



Gebruik geen toevoegingsmiddelen, vul niet te veel bij!

Draai het tankdeksel op de vulsteun en haal deze slechts handvast aan. Niet overmatig vastdraaien!

Alleen met uw handen vastdraaien, niet te ver aandraaien.

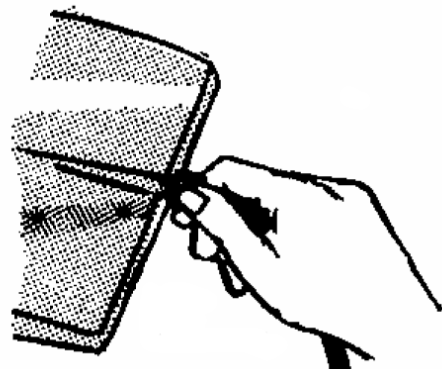

Steek de stekker in de contactdoos en schakel daarna pas het apparaat in. De hoofdschakelaar gaat branden, wanneer het apparaat ingeschakeld is.

Het duurt ca. 18 minuten totdat er zich stoom ontwikkelt, afhankelijk van de watertemperatuur.



Laat het apparaat niet zonder toezicht staan!

Wanneer er stoom bij de stoomplaat vrij is gekomen, kunt u de werkzaamheden aanvangen. Voordat er stoom wordt geproduceerd, verschijnt er een beetje condens op de stoomplaat.



OPGELET:
Vóór de stoom ontsnapt er heet water!

Wanneer er zich stoom heeft ontwikkeld, tilt u de stoomplaat over de tankuitgang, om gecondenseerde stoom door de slang terug te laten stromen in de tank.

Als u rechtshandig bent, houdt u de stoomplaat in uw linkerhand en legt u deze vlak tegen de wand, op de plaats waar u met verwijderen van behang wilt beginnen.

Laat de plaat ongeveer 10 seconden op de wand liggen. Als u linkshandig bent, zult u wellicht met uw andere hand willen werken.

Plaats de stoomplaat op het gedeelte waarnaast u zojuist hebt gewerkt en gebruik een behangkraabber om de plek te verwijderen waar u zojuist stoom hebt gebruikt. Als u op deze manier werkt, bent u in staat om continu behang te verwijderen.

Het kan nodig zijn om bij bepaalde behangsoorten de stoomplaat langer op de wand aan te brengen of de procedure te herhalen als nog niet alles verwijderd is.

Het apparaat werkt ca. 1 1/4 uur voordat het nodig is om water bij te vullen.

Het waterpeil wordt weergegeven via de glazen waterpeilindicator en mag niet onder een minimum komen. Schakel de installatie uit, wanneer dit peil bereikt is. Wanneer u de installatie verder wilt gebruiken, laat deze dan minimaal 2 minuten afkoelen.

Draai het tankdeksel op de vulsteun en haal deze slechts handvast aan. Niet overmatig vastdraaien!

Vul de tank bij en ga te werken, zoals beschreven.



De installatie mag nooit droogkoken!

Op deze installatie is een veiligheidswarmte-onderbreking aanwezig. Wanneer het apparaat droog kookt, schakelt deze voorziening bij en voorkomt verder gebruik. Schakel het apparaat uit en laat het minimaal 2 minuten laten afkoelen, water bijvullen en deze opnieuw inschakelen.

De warmte-onderbreker wordt automatisch weer ingeschakeld. Als dit niet het geval is, laat het apparaat dan iets langer afkoelen. Wanneer u uw werk hebt beëindigd, laat dan het resterende water afkoelen en leeg vervolgens de installatie. Wij raden aan de tank vóór het bewaren uit te spoelen met schoon water.



Vul het apparaat nooit met water, terwijl u het bewaart!

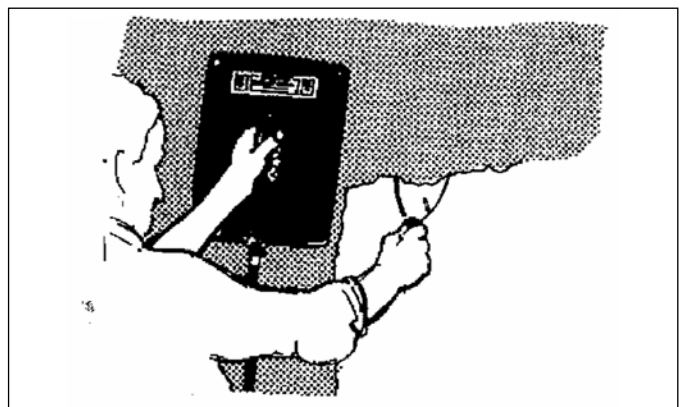
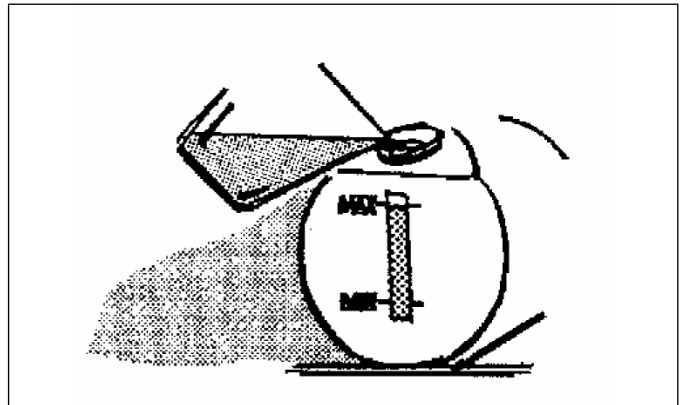

Bewaren van de spoelen:

deze zijn ontwikkeld voor een eenvoudige en compacte opslag. De voedingskabel en de slang moeten volledig zijn afgewikkeld, voordat u de installatie in bedrijf neemt.

Opslag van de stoomplaat:

De greep van de stoomplaat is zodanig ontwikkeld dat deze zich tussen het frame en de tank bevindt.

Weer opwickelen van de voedingskabel:

Steek de stekker in de contactdoos aan de kant van de spoel, draai daarna de voedingskabel op de spoel.

Weer opwickelen van de slang:

Plaats het uiteinde van de stoomplaat van de slang in de zijopening van de spoel, draai daarna de slang op de spoel.

Schuif de plaat in de positie waar zich de greep tegen de tank en de schroefdraad zich tegenover de basisplaat bevindt.

Tankdeksel:

Tankdeksel afsluiten: schroef het tankdeksel op de vulsteun en trek het slechts handvast aan. Trek het deksel niet te vast aan!

Tankdeksel openen: controleer of het apparaat is uitgeschakeld en het water niet meer kookt. Wacht voor de zekerheid nog 5 minuten af, totdat de stoomdruk in de tank is vermindert.



Let op: waterdamp is extreem heet! Trek voor uw eigen veiligheid tijdens het openen geschikte handschoenen aan voordat u het tankdeksel vastpakt. Houd uw gezicht op een maximale afstand van het apparaat.

Draai het deksel langzaam linksom. Als hierbij nog eventueel aanwezige stoom aanwezig is, stop dan en wacht totdat de stoom volledig is ontweken. Daarna kunt u het tankdeksel verder losschroeven en verwijderen.

In de vulsteun bevindt zich een extra klepventiel. Dit ventiel voorkomt het volumineus ontsnappen van heet water als gevolg van het te snel openen van het tankdeksel bij een nog ingeschakeld apparaat of bij onvoldoende lange afkoeltijd. Het ontsnappen van mogelijk aanwezige stoom wordt door dit klepventiel niet voorkomen.

Fouten opsporen

De installatie houdt op met koken:

- De warmte-onderbreker is ingeschakeld. Schakel deze uit, laat hem afkoelen, vul water bij en schakel hem weer in.
- Als de installatie nog steeds niet werkt, retourneer het dan naar onze werkplaats om de warmtezekeringskoppeling en het element te controleren. Alleen gekwalificeerde elektriciens mogen deze handelingen verrichten.

De installatie blijft onderbroken:

Controleer of het water boven het minimumniveau staat en of er geen aanvullende middelen zijn gebruikt.

Er ontwijkt stoom uit de drukklep van de afsluiting:

Controleer of de slang en de stoomplaat niet verstopt zijn. Reinig de zitting rondom de kap.

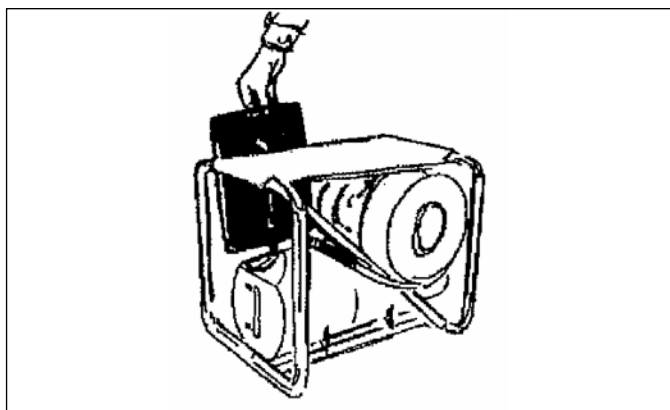
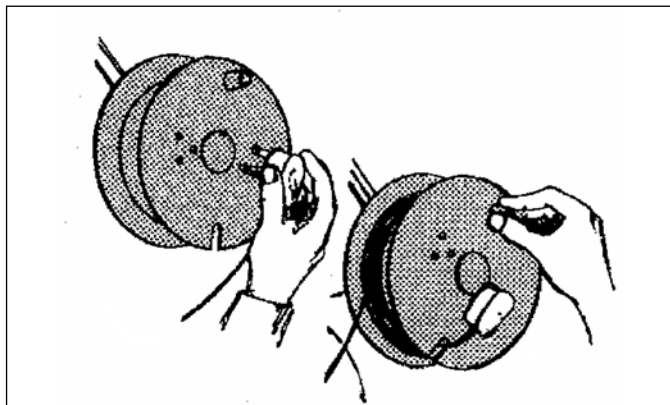

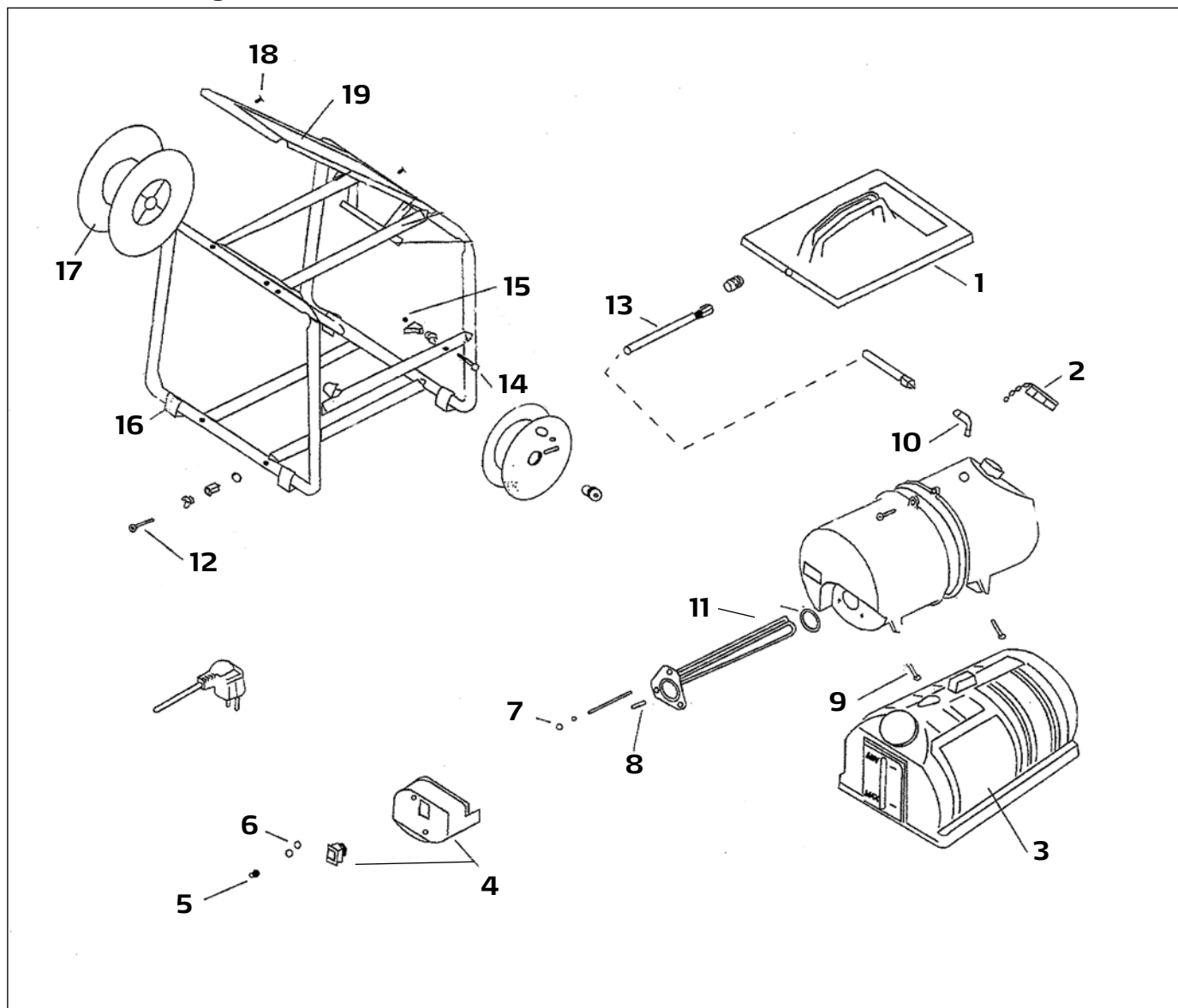
Lijst met vervangende onderdelen

Pos.	Art. nr.	Benaming
1	60 69 73	Stoomverdeelplaat compleet
2	60 69 26	Schroefdeksel
3	*	Kunststof behuizing tank
4	*	Schakeleenheid compleet
5	*	Afdekkap voor moer
6	*	Borgmoer elektrokast
7	*	6-kants zekeringsmoer M6
8	*	Vervangende tank
9	*	Schroef M6
10	*	Slangaansluithoek

Pos.	Art. nr.	Benaming
11	60 69 72	Verwarmingselement incl. dichting
12	*	Schroef M6
13	60 69 76	Stoomslang
14	*	Schroef M6
15	*	6-kants zekeringsmoer M6
16	*	Gummivoet
17	*	Trommel slang
18	*	Bevestigingsnagel
19	*	Opstaplaat
z. afb.	60 69 01	Hoofdschakelaar
z. afb.	60 69 11	Thermostaat

Posities gemarkeerd met * zijn speciale bestelartikelen.



Garantie

Garantievoorwaarden:

Voor onze apparaten gelden de wettelijke garantieperioden van 12 maanden vanaf aankoopdatum/factuurdatum van de eindklant. Indien wij langere perioden in een garantieverklaring hebben toegezegd, dan worden deze speciaal in de gebruiksaanwijzingen van de desbetreffende apparaten toegelicht.

Indienen van garantieclaims:

Bij een garantieclaim vragen wij u het gehele apparaat samen met de rekening franco aan ons logistiekcentrum in Berka of naar een door ons geautoriseerd servicestation te verzenden.

Neem eerst contact op met de STORCH Service-Hotline (hiervoor worden kosten in rekening gebracht):
+49 (0)202 . 49 20 – 110.

Garantieclaims

Claims uitsluitend met betrekking tot materiaal- of productiefouten en uitsluitend bij gebruik van het apparaat conform de voorschriften. Voor slijtdelen gelden deze aanspraken niet. Alle claims vervallen bij inbouw van onderdelen van externe herkomst, bij verkeerde hantering en opslag en bij het klaarblijkelijk niet in acht nemen van de gebruiksaanwijzing.

Reparaties uitvoeren

Reparaties mogen uitsluitend door onze fabriek of door STORCH geautoriseerde servicestations worden uitgevoerd.

EG-conformiteitsverklaring

Naam/adres van de opsteller: STORCH Malerwerkzeuge & Profigeräte GmbH
Platz der Republik 6
D - 42107 Wuppertal

Wij verklaren hiermee:

Dat het hieronder vermelde apparaat op basis van zijn ontwerp en type in de door ons in omloop gebrachte uitvoering aan de toepasselijke elementaire veiligheids- en gezondheidseisen van de EU-richtlijnen voldoet.

Bij een niet met ons afgestemde verandering van het apparaat is deze verklaring niet langer geldig.

Apparaattype: stoomapparaat voor het verwijderen van behang "Steam Master"
Aanduiding apparaat: stoomapparaat voor het verwijderen van behang
Art.nr.: 60 69 00

Toegepaste EG-richtlijnen: 2014 / 35 / EU, 2014 / 30 / EU, 2011 / 65 / EU, 2012 / 19 / EU

Toegepaste geharmoniseerde normen:

EN 60335-1:2012
EN 60335-2-54:2008+A11:2012+A11:2012/AC:2015+A1:2015,
EN 55014-1:2017, EN 55014-2:2015
EN 61000-3-2:2014, EN 61000-3-3:2013, EN 62233:2008

Verantwoordelijke voor samenstelling van de technische documentatie:

STORCH Malerwerkzeuge & Profigeräte GmbH
Platz der Republik 6
D-42107 Wuppertal



Jörg Heinemann
- Directeur -

Wuppertal, 06-2019

FR

Merci

pour la confiance que vous témoignez à STORCH. En achetant ce produit, vous avez opté pour un produit de qualité. Si vous avez des suggestions d'amélioration ou si vous rencontrez des problèmes, nous sommes à votre écoute.

Contactez votre représentant du service après-vente ou contactez-nous directement en cas d'urgence.

Sincères salutations SAV STORCH

Téléphone : +49 (0)2 02 . 49 20 - 112
Télécopie : +49 (0)2 02 . 49 20 - 244
Ligne d'assistance SAV gratuite : +49 800 7 86 72 47
Service gratuit de commande par téléphone : +49 800. 7 86 72 44
Fax de commande gratuit : +49 800. 7 86 72 43
(uniquement en Allemagne)

Sommaire

	<u>Page</u>
1. Fourniture	18
2. Caractéristiques techniques	18
3. Consignes de sécurité	18 - 19
4. Caractéristiques principales / Préparations	20
5. Commande	20 - 22
6. Consignes de sécurité	22
7. Recherche de défaut	22
8. Liste de pièces de rechange	23
9. Garantie / Conditions de garantie	24
10. Déclaration de conformité CE	25

Fournitures

Décolleuse de papier peint à vapeur professionnelle, instructions de service.

Caractéristiques techniques

Durée de chauffe env. 18 min.
Débit de vapeur env. 5 l / h
Réservoir d'eau 8 l
durée de service env. 90 min. max.
Puissance 2,75 kW, 230-240 V / 50 Hz, 14 A

La plage de tension de l'appareil présente un risque électrique pour les hommes et les animaux. Seules des personnes autorisées sont habilitées à dévisser et / ou à démonter l'appareil. De même, les réparations et l'entretien sont exclusivement réservés à des électriciens qualifiés et à des ateliers spécialisés autorisés.

Consignes de sécurité



Veillez lire attentivement les instructions de service avant de mettre l'appareil en service.

Veillez en particulier respecter les règles de sécurité.

Ce produit ne doit en aucun cas être utilisé à d'autres fins que celles décrites dans les présentes instructions de service, dans le cas contraire, STORCH rejette toute responsabilité pour une telle utilisation.

Les conserver pour une consultation ultérieure !

Règles de sécurité

- Tenir hors de portée des enfants.
- Ne pas tirer l'appareil par le câble électrique ou le flexible de vapeur.
- Attention pour les travaux en hauteur ! Incliner la plaque de vapeur de telle manière qu'il ne puisse pas tomber de gouttes sur le visage ou le corps
- et vider régulièrement la condensation qui s'est accumulée dans la plaque de vapeur.
- Ne jamais laisser l'appareil fonctionner sans surveillance.
- Ne pas viser vers des personnes avec la plaque de vapeur.
- Ne pas laisser d'eau ou de vapeur pénétrer dans les interrupteurs ou les prises électriques.
- Utilisation et rangement en position verticale.
- Contrôler toujours si le flexible et la plaque de vapeur ne sont pas bouchés avant d'utiliser l'appareil.
- Ne pas tirer sur le flexible ni le tordre.
- Utiliser uniquement le verrou de pression fourni.
- Ne jamais bloquer cette sortie.
- Avant de se mettre sur le cadre, contrôler si les vis sont serrées et si le cadre n'est pas endommagé.
- Toujours débrancher l'alimentation électrique lors du remplissage de l'appareil ou lorsque celui-ci n'est pas utilisé.
- Ne pas utiliser de détergents agressifs pour le réservoir.
- Ne jamais laisser l'appareil chauffer à sec.
- Ne pas mettre trop d'eau dans l'appareil et ne pas utiliser d'additifs.
- Ne jamais déconnecter le flexible en cours d'utilisation de l'appareil.
- Ne jamais retirer le couvercle du réservoir pendant que l'appareil fonctionne.
- Le réservoir devient très chaud pendant l'utilisation. Ne pas le toucher. Le déplacer uniquement à l'aide du cadre de transport.
- Toujours porter une tenue de protection adaptée lors du travail avec l'appareil.
- Toujours rester dans la zone de la marche et ne pas s'appuyer au-delà lors de la station sur la décolleuse de papier peint.
- Ne pas utiliser la décolleuse à papier peint à d'autres fins que celle décrite dans le manuel.
- En aucun cas tenter de réparer l'appareil sans les qualifications et l'agrément à cet effet.
- Le poids maximum d'une personne qui se trouve sur l'installation ne doit pas dépasser 120 kg et il ne doit jamais y avoir plus d'une personne simultanément sur la marche.

Caractéristiques électriques

La machine se branche sur le secteur en branchant la fiche secteur sur une prise appropriée.

Le courant du secteur doit satisfaire aux exigences des directives en vigueur dans le pays d'utilisation, présenter les propriétés techniques correspondantes et être correctement mis à la terre.

Tout le matériel électrique utilisé pour le raccordement doit être approprié pour l'utilisation correspondante et porter le sigle « CE », dans la mesure où il relève de la directive basse tension 2014 / 35 / EU, et il doit être conforme aux exigences en vigueur dans le pays d'utilisation.

La non-observation des avertissements donnés ci-dessus peut entraîner des dommages irréparables au niveau de l'équipement électrique de la machine et entraîner l'extinction de la garantie.

Les constructeurs déclinent toute responsabilité quant aux erreurs ou dysfonctionnements de la machine dus à de soudaines fluctuations de tension en dehors des tolérances définies par le distributeur (tension $\pm 10\%$ - fréquence $\pm 2\%$).

Connexion électrique

La décolleuse de papier peint est fournie avec une prise à contact de protection de 230 V et un fusible de 14 A. Si un remplacement du fusible est nécessaire, veuillez utiliser le fusible de 14 A. En cas de doute, s'adresser à un électricien.

Pour votre sécurité totale, il est nécessaire d'utiliser un disjoncteur de courant résiduel (disjoncteur FI) en commun avec la décolleuse à papier peint (min. 15 A / max. 20 A).

Si le câble électrique est détruit, il est nécessaire de le remplacer par une pièce de rechange d'origine. Seul un atelier de réparation agréé est habilité à procéder à la réparation.

Caractéristiques principales

La décolleuse à papier peint STÓRCH est une décolleuse à vapeur professionnelle permettant un travail rapide. Elle se distingue par de nombreuses caractéristiques supplémentaires.

- Chaque réservoir est contrôlé en pression individuellement.
- Rouleaux de conservation pour le flexible et le câble électrique.
- Interrupteur marche-arrêt identifié par une couleur en néon.
- Marche brevetée qui permet à l'utilisateur d'atteindre la partie supérieure du mur.
- Flexible de vapeur restant froid.
- Verrou de radiateur à fermeture sûre.

Préparations

Pour atteindre le meilleur résultat possible, il est mieux de perforer les papiers peints ou de tailler des encoches. Cela est indispensable si les papiers peints ont de forts reliefs ou s'ils sont peints.

Perforer les papiers peints avec un outil de perforation ou inciser en alternative un motif en croix dans le papier peint à un intervalle d'environ 15 cm avec le coin d'une spatule.

En alternative, il est possible d'utiliser également un outil de grattage spécial. Comme pour tous les travaux de rénovation, il est recommandé de prendre des mesures de précaution pour protéger les moquettes et les meubles. Les recouvrir ou les enlever en totalité.

Si le plâtre sur les murs est endommagé, il est possible que la vapeur provoque la formation de bulles et qu'il s'avère nécessaire de remplacer le plâtre. Il est donc impératif de contrôler le plâtre avant de commencer le travail.

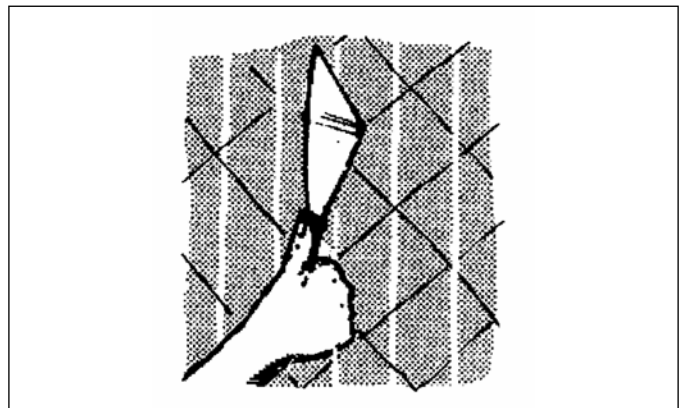

Utilisation



Danger du fait de la vapeur !

La décolleuse à papier peint a été mise au point pour un décollage rapide et sûr des papiers peints, mais il est impératif de conserver à l'esprit que de la vapeur chaude est produite en permanence.

Mettre en place l'installation sur une surface plate à proximité de l'endroit auquel les papiers peints doivent être décollés. Enlever la plaque de vapeur du support sur le cadre. Dérouler complètement le flexible et le câble électrique. Visser l'écrou raccord sur le flexible de vapeur sur le filetage de la plaque de vapeur.

Pour remplir l'installation, dévisser le couvercle du réservoir de la tubulure de remplissage et remplir lentement jusqu'au point maximum de l'indicateur de niveau d'eau (bille de flotteur rouge). Remplir uniquement d'eau propre. L'eau chaude diminue la durée de chauffe.



**Ne pas utiliser d'additif,
ne pas remplir excessivement.**

Visser le couvercle du réservoir sur la tubulure de remplissage et le serrer à la main uniquement. Ne pas serrer exagérément !

Serrer à la main uniquement,
ne pas trop serrer.

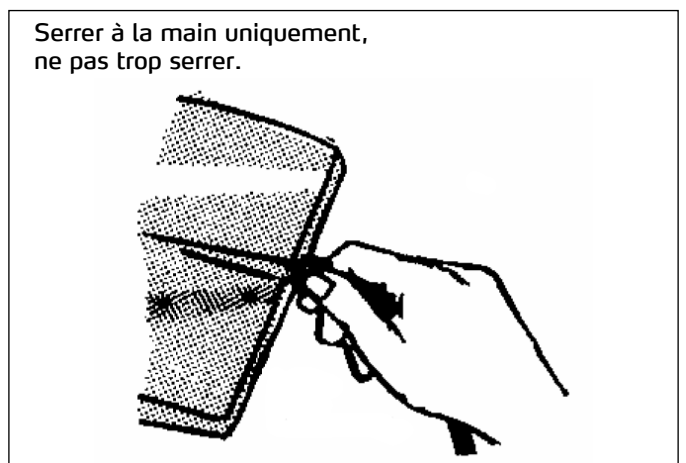

Brancher le connecteur dans la prise électrique et mettre l'appareil en service après seulement. L'interrupteur électrique s'allume lorsque l'appareil est en service.

La durée pour que la vapeur se forme est d'environ 18 minutes, en fonction de la température de l'eau.



Ne jamais laisser l'appareil sans surveillance !

Lorsque de la vapeur s'est formé sur la plaque de vapeur, le travail peut commencer. Une petite quantité de condensation se forme sur la plaque de vapeur avant que la vapeur ne soit produite.



ATTENTION :
De l'eau chaude s'échappe avant que la vapeur ne sorte !

Lorsque la vapeur s'est développée, soulever la plaque de vapeur plus haut que la sortie du réservoir pour permettre à la vapeur condensée de s'écouler de retour dans le réservoir via le flexible.

Un droitier doit tenir la plaque de vapeur dans sa main gauche et l'appliquer à plat sur le mur, à l'endroit où le décollage doit commencer.

Laisser la plaque pendant environ 10 secondes sur le mur. Un gaucher trouvera certainement plus facile de travailler avec l'autre main.

Passer la plaque de vapeur sur la partie à côté de celle venant d'être traitée et utiliser un grattoir à papier-peint pour enlever la partie venant d'être soumise à la vapeur. Travailler de cette manière permet de décoller les papiers-peints en continu.

Il peut s'avérer nécessaire sur certains papiers peints de laisser la plaque de vapeur plus longtemps sur le mur ou de renouveler la procédure si tout n'a pas été enlevé.

L'appareil fonctionne environ 1 heure 1/4 avant qu'il ne soit pas nécessaire de refaire l'appoint d'eau.

Le niveau d'eau est indiqué par l'indicateur de niveau d'eau en verre et ne doit pas tomber sous le minimum. Mettre l'installation hors service lorsque ce niveau est atteint. Pour pouvoir continuer d'utiliser l'installation, la laisser refroidir pendant au moins 2 minutes.

Visser le couvercle du réservoir sur la tubulure de remplissage et le serrer à la main uniquement. Ne pas serrer exagérément.

Remplir de nouveau le réservoir et procéder de la manière déjà décrite.



Ne jamais laisser l'installation chauffer à sec !

Cette installation est équipée d'une coupure de chaleur de sécurité. Si l'appareil chauffe encore à sec, ce dispositif s'enclenche et empêche une poursuite de l'utilisation. Mettre l'appareil hors service et le laisser refroidir au moins 2 minutes, remplir d'eau et le remettre en service.

La coupure de chaleur se réarme automatiquement. Si cela ne devait pas être le cas, laisser l'appareil refroidir un certain temps. Lorsque le travail est terminé, laisser l'eau restante refroidir et vider alors l'installation. Nous recommandons de rincer le réservoir à l'eau propre avant de ranger l'appareil.



Ne jamais laisser d'eau dans l'appareil pendant qu'il est rangé !

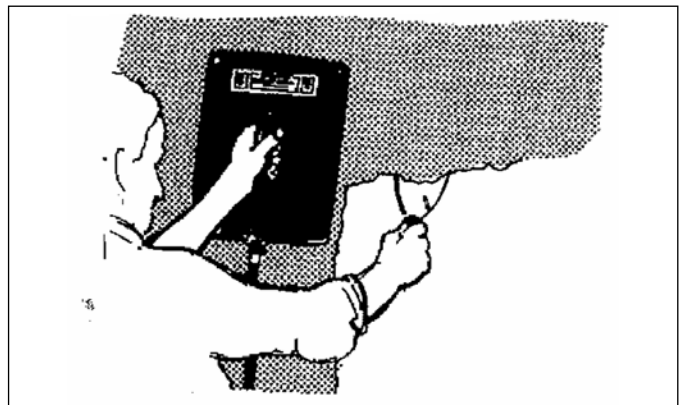
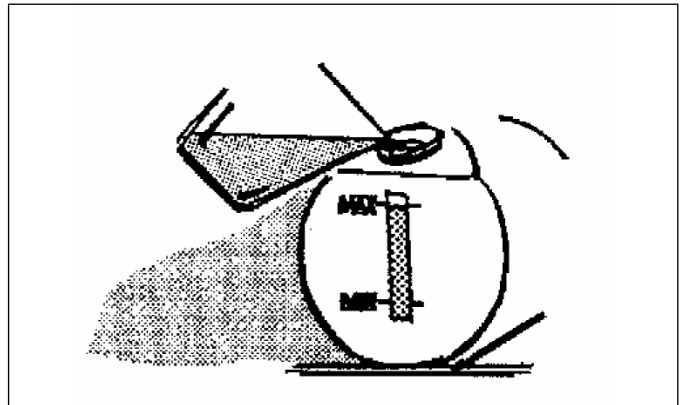

Entreposage des bobines :

elles ont été développées pour un entreposage simple et compact. Le câble électrique et le flexible doivent être complètement déroulés avant de mettre l'installation en service.

Entreposage de la plaque de vapeur :

la poignée de la plaque de vapeur est structurée de telle manière qu'elle se trouve entre le cadre et le réservoir.

Nouvel enroulement du câble électrique :

Enficher le connecteur dans la prise électrique à côté de la bobine, tourner ensuite le câble électrique sur la bobine.

Nouvel enroulement du flexible :

poser l'extrémité de la plaque de vapeur du flexible dans l'ouverture latérale de la bobine, tourner ensuite le flexible sur la bobine.

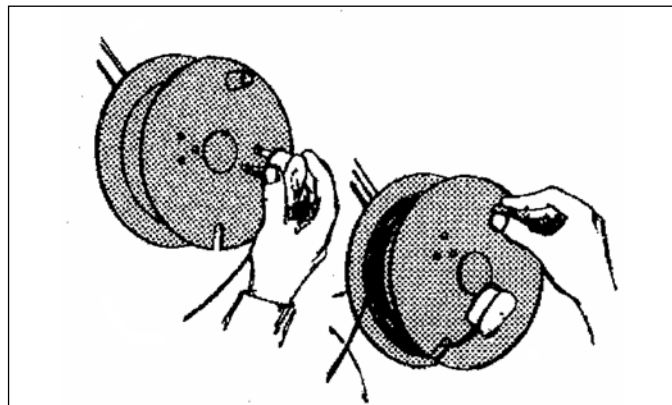

Enficher la plaque dans la position dans laquelle la poignée se trouve contre le réservoir et le filetage contre l'embase.

Couvercle du réservoir :

Fermer le couvercle du réservoir : visser le couvercle du réservoir sur la tubulure de remplissage et le serrer à la main uniquement.

Ne pas serrer exagérément !

Ouvrir le couvercle du réservoir : s'assurer que l'appareil est mis hors service et que l'eau ne bout plus. Attendre par sécurité encore 5 minutes jusqu'à ce que la pression de la vapeur soit retombée dans le réservoir.

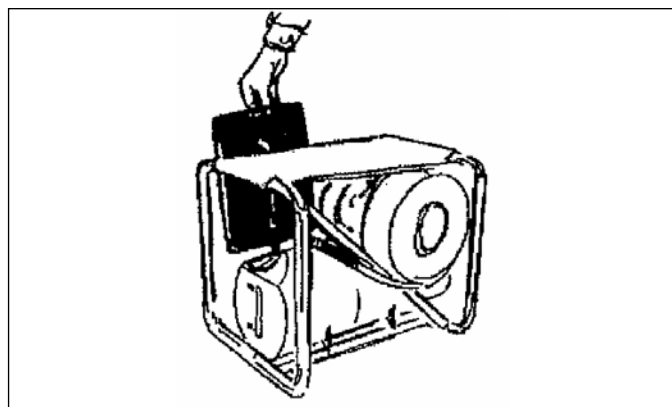

Attention : la vapeur d'eau est très chaude !

Pour sa propre sécurité, porter des gants de protection avant de saisir le couvercle du réservoir pour l'ouvrir. Tenir son visage le plus loin possible de l'ouverture.

Visser lentement le couvercle dans le sens inverse à celui des aiguilles d'une montre. S'il s'échappe encore de la vapeur chaude, arrêter le mouvement et attendre jusqu'à ce que la vapeur chaude se soit complètement échappée. Ensuite, dévisser le couvercle du réservoir et l'ôter.

Une soupape à clapet supplémentaire se trouve dans la tubulure d'entrée. Cette soupape empêche une sortie de grand volume d'eau chaude en raison d'une ouverture trop rapide du couvercle du réservoir avec un appareil encore en service ou d'une durée de refroidissement insuffisamment longue. La sortie de vapeur chaude éventuellement présente n'est pas empêchée par cette soupape à clapet.

Recherche de défauts

L'installation cesse de chauffer :

- La coupure de chaleur s'est activée. La mettre hors service, laisser refroidir, faire l'appoint d'eau et la remettre en service.
- Si l'installation ne fonctionne pas encore, envoyer l'appareil à notre atelier pour contrôler la connexion de la sécurité de chaleur et contrôler l'élément. Ce travail est à réserver à un électricien qualifié.

L'installation reste désactivée :

Contrôler si le niveau d'eau est au-dessus du minimum et qu'aucun additif n'a été utilisé.

De la vapeur s'échappe du clapet de pression du verrou :

Contrôler si le flexible ou la plaque de vapeur sont bouchés. Nettoyer le siège autour du clapet.

Nomenclature des pièces de rechange

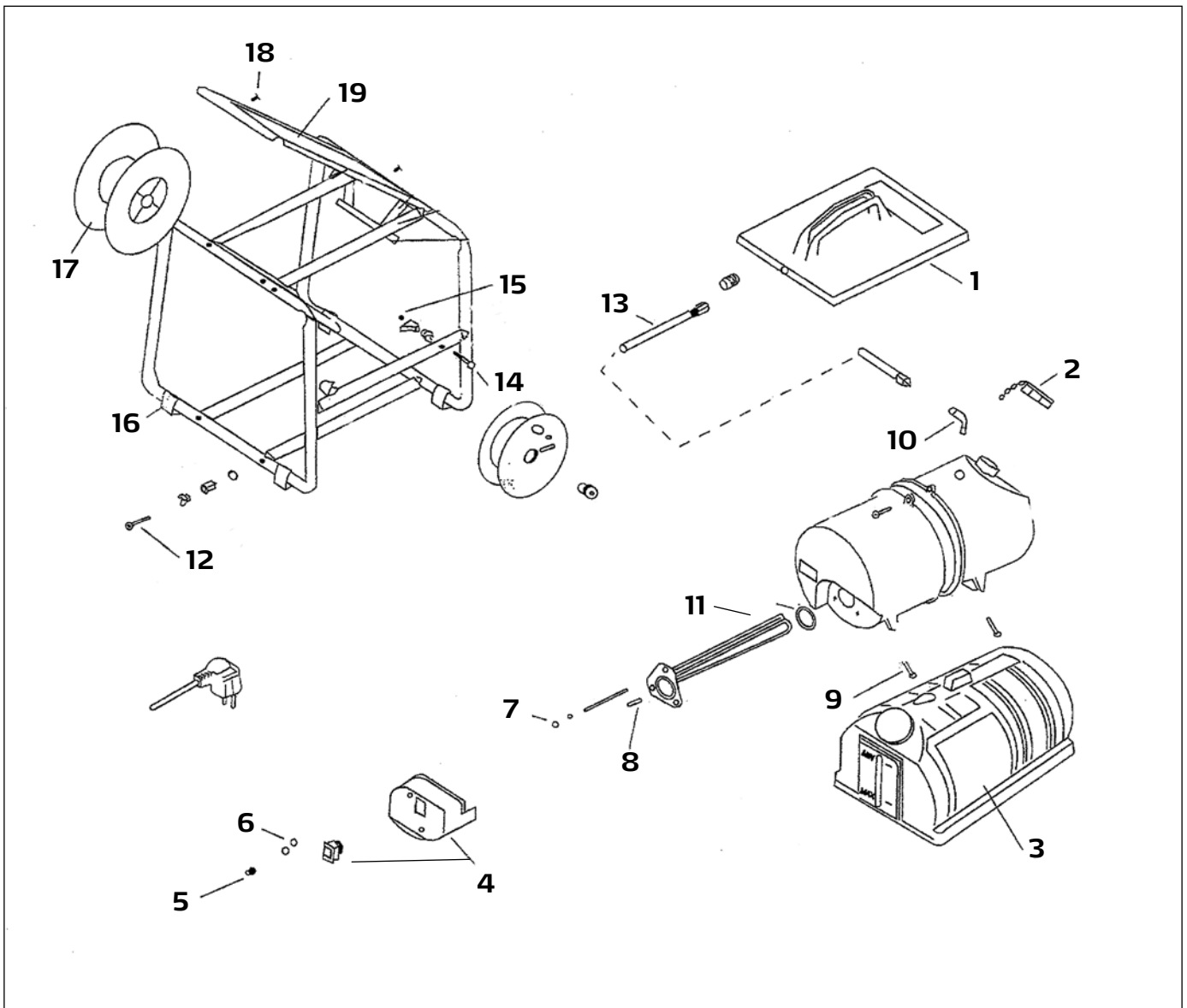

Pos.	Référence	Désignation
1	60 69 73	Plaque de distribution de vapeur, intégrale
2	60 69 26	Couvercle à vis
3	*	Boîtier en plastique réservoir
4	*	Unité de commutateur, intégrale
5	*	Capuchon d'obturation pour écrou
6	*	Écrou de fixation boîtier électrique
7	*	Écrou de sécurité carré M6
8	*	Réservoir de remplacement
9	*	Vis M 6
10	*	Équerre de raccordement du flexible

Pos.	Référence	Désignation
11	60 69 72	Radiateur avec joint
12	*	Vis M 6
13	60 69 76	Flexible de vapeur
14	*	Vis M 6
15	*	Écrou de sécurité carré M 6
16	*	Pied caoutchouc
17	*	Tambour flexible
18	*	Rivet de fixation
19	*	Plaque de marche
s.fig.	60 69 01	Interrupteur principal
s.fig.	60 69 11	Thermostat

Les positions identifiées avec * sont des articles à commande séparée.



Garantie

Conditions de garantie

Les durées de garantie légales de 12 mois à compter de la date d'achat / de la facture du client final professionnels s'appliquent à nos appareils. Si nous mentionnons des délais supérieurs dans le cadre d'une déclaration de garantie, ceux-ci sont mentionnés dans les instructions de service des appareils concernés.

Exercice

Dans un cas couvert par la garantie, nous vous demandons de renvoyer l'appareil complet franco à notre centre logistique à Berka accompagné de la facture ou de l'expédier à une station SAV agréée par nous.

Veuillez contacter préalablement l'assistance téléphonique payante de la société STORCH: +49 (0)202 . 49 20 – 110.

Demande de prise en garantie

Les demandes couvrent exclusivement les défauts de matériau ou d'ouvrage et ne couvrent qu'une utilisation conforme à la destination de l'appareil. Les pièces d'usure ne sont pas prises en charge par la garantie. Tout droit à garantie est rendu caduque par le montage de pièces qui ne sont pas d'origine, par une manipulation et un entreposage incorrects ainsi qu'en cas de non-respect évident des instructions de service.

Exécution de réparations

Toutes les réparations doivent exclusivement être réalisées par notre usine ou par des services SAV agréés par STORCH.

Déclaration de conformité CE

Nom / adresse de l'exposant : STORCH Malerwerkzeuge & Profigeräte GmbH
Platz der Republik 6
D - 42107 Wuppertal

Par la présente, nous déclarons :

que l'appareil désigné ci-dessous satisfait, de par sa conception et sa structure ainsi que dans la version que nous commercialisons, aux exigences fondamentales en vigueur en matière de sécurité et de santé des directives CE.

Cette déclaration perd sa validité en cas de modification de l'appareil sans notre accord.

Type d'appareil : décolleuse de papier peint « Steam Master »
Désignation de l'appareil : décolleuse de papier peint à vapeur
Référence art. : 60 69 00

Directives CE appliquées: 2014 / 35 / EU, 2014 / 30 / EU, 2011 / 65 / EU, 2012 / 19 / EU

Normes harmonisées appliquées : EN 60335-1:2012
EN 60335-2-54:2008+A11:2012+A11:2012/AC:2015+A1:2015,
EN 55014-1:2017, EN 55014-2:2015
EN 61000-3-2:2014, EN 61000-3-3:2013, EN 62233:2008

Responsable de la compilation de la documentation technique :

STORCH Malerwerkzeuge & Profigeräte GmbH
Platz der Republik 6
D - 42107 Wuppertal



Jörg Heinemann
- Directeur Général -

Wuppertal, 06-2019

IT

Grazie

per la Vostra fiducia nella STORCH. Con l'acquisto avete scelto un prodotto di qualità.
Nel caso abbiate dei suggerimenti per il perfezionamento oppure un problema, saremo lieti di assisterVi.

Contattate il Vostro rappresentante oppure rivolgeteVi direttamente a noi in casi urgenti.

Distinti saluti
STORCH Reparto Assistenza

Tel.: 02 - 66 22 77 15

Indice del contenuto

	<u>Pagina</u>
1. Materiale compreso nella fornitura	26
2. Dati tecnici	26
3. Avvertenze di sicurezza	26 - 27
4. Caratteristiche principali / Preparativi	28
5. Utilizzo	28 - 30
6. Avvertenze di sicurezza	30
7. Rivelazione di guasti	30
8. Elenco dei pezzi di ricambio	31
9. Garanzia / Condizioni di garanzia	32
10. Dichiarazione di conformità CE	33

Materiale compreso nella fornitura

Scolla-tappezzeria a vapore professionale, istruzioni per l'uso.

Dati tecnici

Tempo di riscaldamento	ca. 18 min.
Erogazione vapore	ca. 5 l / h
Serbatoio dell'acqua	8 l
Durata di lavoro	90 min. max.
Potenza	2,75 kW, 230-240 V / 50 Hz, 14 A

L'apparecchio ha componenti elettriche che possono comportare un pericolo elettrico per persone ed animali. Esso deve essere svitato e / oppure smontato solamente da persone autorizzate.

Avvertenze di sicurezza



Prima di far funzionare l'apparecchio si prega di leggere attentamente le istruzioni per l'uso.

Si prega di osservare soprattutto le norme di sicurezza.

Questo prodotto non deve mai essere utilizzato per scopi diversi da quello indicato in queste istruzioni, altrimenti STORCH non assumerà nessuna responsabilità per un tale utilizzo.

Prego conservare per un futuro riferimento!

Regole di sicurezza

- Tenere fuori dalla portata dei bambini.
- Non tirare l'apparecchio attraverso il cavo di corrente oppure il tubo flessibile del vapore.
- Attenzione durante i lavori ai solai! Inclinare la piastra a vapore in modo che le gocce non cadano sul Vostro viso e corpo e
- rimuovere regolarmente il condensato dalla piastra a vapore.
- Non lasciare l'apparecchio in funzione senza controllo.
- Mai puntare la piastra a vapore verso delle persone.
- Non far entrare dell'acqua o del vapore all'interno di interruttori o prese elettriche.
- Utilizzo in posizione eretta e magazzinaggio.
- Prima di utilizzare l'apparecchio occorre sempre controllare che il tubo flessibile e la piastra a vapore non siano intasati.
- Non trascinare o storcere il tubo flessibile.
- Utilizzare solamente la chiusura a pressione compreso nella fornitura.
- In nessun caso bloccare questo scarico
- Prima di salire sul telaio occorre controllare che le viti siano serrate e che il telaio non dimostri alcun danno.
- Sempre interrompere l'alimentazione elettrica per riempire il serbatoio dell'apparecchio o nel caso l'apparecchio non venga utilizzato.
- Non utilizzare dei detergenti caustici per il serbatoio.
- Non far bollire l'apparecchio senza dell'acqua nel serbatoio.
- Non riempire troppa acqua nell'apparecchio e non utilizzare nessun additivo.
- In nessun caso rimuovere il tubo flessibile quando l'apparecchio è in funzionamento.
- Non rimuovere il coperchio del serbatoio quando l'apparecchio è in funzionamento.
- Il serbatoio si riscalda durante l'utilizzo dell'apparecchio. Non toccarlo. Spostarlo solo per mezzo della cinghia di trasporto.
- Sempre indossare degli indumenti protettivi adatti quando si lavora con l'apparecchio.
- Mentre vi trovate sullo scolla-tappezzeria, occorre rimanere nella zona della pedana e non spingersi oltre.
- Non utilizzare lo scolla-tappezzeria per scopi diversi da quello previsto in queste istruzioni.
- In nessun caso tentare di riparare l'impianto a meno che siate qualificati e autorizzati.
- Il peso massima di una persona che sale sull'impianto non deve superare i 120 kg, inoltre è vietato salire in due o più persone sulla pedana.

Passo sull'elettricità

La macchina va collegata alla rete elettrica inserendo la spina elettrica in una presa adatta.

La rete elettrica deve soddisfare i requisiti previsti dalle normative vigenti nel paese in cui la macchina va utilizzata come anche le caratteristiche tecniche e la messa a terra corretta.

Tutti i materiali elettrici utilizzati per il collegamento devono essere adatti all'utilizzo e portare la marcatura "CE" ove esso sia soggetto alla Direttiva sulla bassa tensione 2014 / 35 / EU e devono soddisfare le esigenze delle disposizioni vigenti nel paese di utilizzo.

L'inosservanza delle avvertenze riportate in alto può risultare in danni irreparabili all'equipaggiamento elettrico della macchina e, di conseguenza, nell'annullamento della garanzia.

I costruttori respingono qualsiasi responsabilità per errori o guasti della macchina dovuti a fluttuazioni di tensione improvvise al di fuori delle tolleranze specificate dal venditore (tensione $\pm 10\%$ - frequenza $\pm 2\%$).

Collegamento elettrico

Lo scolla-tappezzeria viene consegnato con una spina Schuko da 230 V e un fusibile da 14 A. Nel caso sia necessario sostituire il fusibile si prega di utilizzare un fusibile adatto da 14 A. Nel caso di dubbi si prega di rivolgersi a un elettricista.

Al fine di mettere al sicuro la Vostra sicurezza totale occorre utilizzare un interruttore differenziale di sicurezza insieme allo scolla-tappezzeria (min. 15 A / max 20 A).

Nel caso il cavo di corrente sia danneggiato occorre sostituirlo con un pezzo di ricambio originale. La riparazione deve essere eseguita solo presso un'impresa specializzata e autorizzata.

Caratteristiche principali

Lo scolla-tappezzeria STORCH è uno scolla-tappezzeria rapido a vapore per l'uso professionale. Questo apparecchio dispone di molte caratteristiche supplementari:

- Ogni serbatoio viene sottoposto a una prova di pressione.
- Tamburi di magazzinaggio per il tubo flessibile e per i cavi di corrente.
- Interruttore ON / OFF di colore neon.
- Pedana brevettata per consentire all'utente di raggiungere la parte superiore della parete.
- Tubo flessibile del vapore con funzione di raffreddamento.
- Tappo radiatore a chiusura sicura.

Preparativi

Al fine di ottenere dei risultati il più veloce possibile, si consiglia di perforare la carta da parati oppure di incidere delle fessure. Ciò sarà necessaria nel caso di carte da parati fortemente stampate oppure con più strati di colore.

Perforare la carta da parati con un utensile di perforazione o fare tagli a croce con un angolo spatola di larghezza di ca. 15 cm.

In alternativa si può utilizzare anche un attrezzo raschiato. Come per tutti i lavori di risanamento si dovrebbero prendere delle precauzioni per proteggere pavimentazioni o mobili. Coprirli o toglierli completamente.

Se l'intonaco sul Suo muro e danneggiato è possibile che il vapore crea delle bolle e così è necessario rinnovare l'intonaco. Perciò controlli bene lo stato dell'intonaco prima di iniziare i lavori.



Uso

Pericolo a causa di vapore!

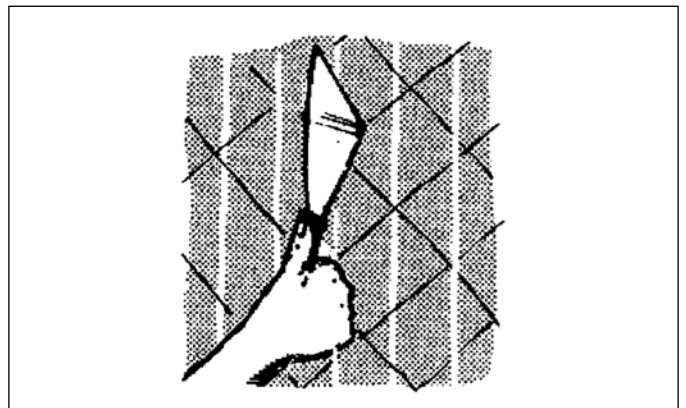

Lo scolla-tappezzeria è creato per togliere sicuramente e velocemente delle carte da parati dal muro, però tenga conto continuamente che si crea vapore caldo.

Posizionare l'impianto su una superficie piana vicino al posto dove staccare la carta da parti. Togliere la piastra a vapore dal supporto vicino al telaio. Sbobinare completamente sia il cavo elettrico sia il tubo flessibile. Avvitare il dado di accoppiamento del tubo flessibile per il vapore sulla filettatura della piastra a vapore.

Per riempire l'impianto occorre svitare il coperchio del serbatoio dal bocchettone di riempimento e riempire il serbatoio fino ad arrivare al punto massimo dell'indicatore di livello (sfera galleggiante rossa). Riempire solo dell'acqua pulita. L'acqua calda riduce il tempo di bollitura.



**Non utilizzare degli additivi,
non riempire troppo!**

Avvitare il coperchio del serbatoio sul bocchettone di riempimento e serrarlo a mano. Non serrare eccessivamente!

Serrarlo solo a mano,
non serrare eccessivamente.



Prima di avviare l'apparecchio occorre inserire la spina nella presa. L'interruttore si illumina quando l'apparecchio è acceso.

A seconda della temperatura dell'acqua, ci vogliono ca. 18 minuti per generare del vapore.



Non lasciare l'apparecchio incustodito!

Non appena si genera del vapore sulla piastra a vapore si può iniziare a lavorare. Prima che venga generato il vapore vi sarà del condensato sulla piastra a vapore.



ATTENZIONE:
Prima del vapore esce acqua calda!

Quando si è creato il vapore tenere la piastra al disopra dell'uscita del serbatoio in modo da far ritornare nel serbatoio il vapore condensato attraverso il tubo flessibile.

Se si è destrimano, occorre tenere la piastra a vapore con la mano sinistra appoggiandola sul muro, sul posto dove rimuovere la carta da parati.

Tenere la piastra per ca. 10 secondi sul muro. Se è di mano sinistra, troverà più facile lavorare con l'altra mano.

Portare la piastra a vapore vicino al posto dove ha lavorato prima e utilizzare un raschiatore, per togliere la carta dove ha appena utilizzato lo scolla-tappezzeria. Lavorando in tal modo si è in grado di togliere continuamente della carta da parati.

Probabilmente potrebbe essere necessario di lasciare la piastra più a lungo su alcuni parati o di ripetere il ciclo se la carta da parati non si fa rimuovere tutta.

L'apparecchio funziona per una durata di 1 1/4 ore prima di dovere riempire il serbatoio dell'acqua.

Si riesce a vedere continuamente il livello dell'acqua attraverso la spia livello acqua e questo non deve mai scendere sotto il minimo. Spegner l'impianto se ha raggiunto il livello minimo. Al fine di continuare a lavorare occorre attendere 2 minuti in modo che l'impianto possa raffreddarsi.

Avvitare il coperchio del serbatoio sul bocchettone di riempimento e serrarlo a mano. Non serrare eccessivamente!

Riempire il serbatoio e proseguire nel modo descritto.



L'impianto non deve mai funzionare a secco!

Questo impianto è dotato di un interruttore di sicurezza in caso di surriscaldamento. Nel caso l'apparecchio macchina bolla a secco questa sicurezza si accende e blocca un ulteriore utilizzo. Spegner l'apparecchio e attendere almeno 2 minuti, riempirlo con acqua e riaccenderlo.

L'interruttore termico si rimpiazza automaticamente. Se no, far raffreddare l'apparecchio più a lungo. Dopo aver finito il lavoro, far raffreddare l'acqua residua e svuotare poi l'impianto. Si consiglia di pulire il serbatoio con acqua pulita prima dell'immagazzinaggio.



Non lasciare mai acqua nell'apparecchio, quando esso viene conservato!

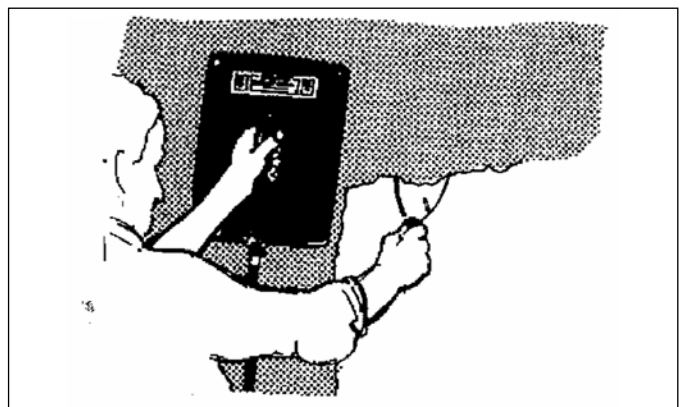
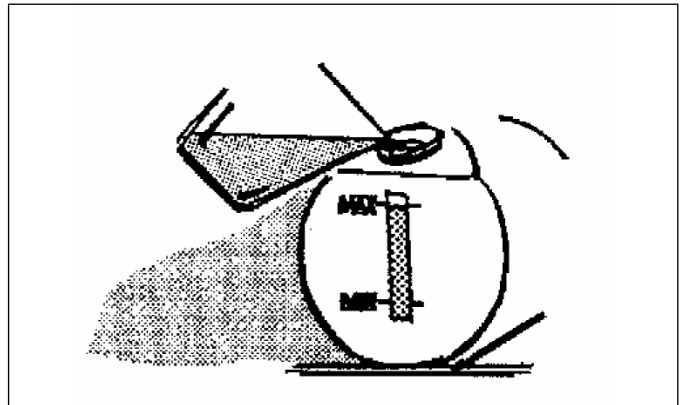

Immagazzinamento dei tamburi:

Essi sono stati sviluppati per un magazzinaggio semplice e compatto. Il cavo di corrente e il tubo flessibile devono essere completamente sbobinati prima di mettere in funzione l'impianto.

Immagazzinamento della piastra a vapore:

L'impugna

Riavvolgimento del cavo di corrente:

Inserire la spina nella presa al lato del tamburo e avvolgere il cavo di corrente.

Riavvolgimento del tubo flessibile:

Inserire l'estremità del tubo flessibile per la piastra a vapore nell'apertura laterale del tamburo e avvolgere il tubo flessibile.

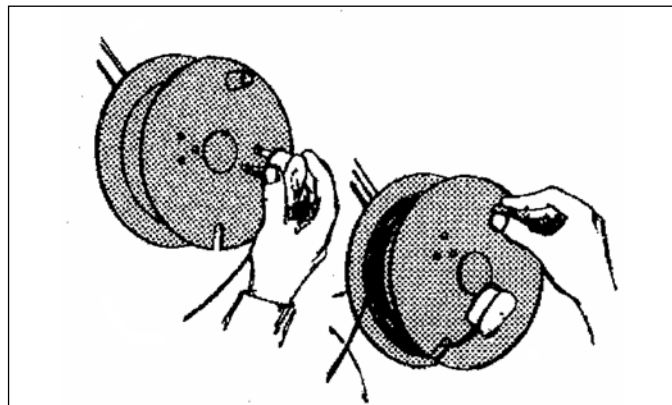

Spingere la piastra in quella posizione, dove il manico si trova verso il serbatoio e la filettatura di fronte alla piastra di base.

Coperchio del serbatoio:

Chiudere il coperchio del serbatoio: Avvitare il coperchio del serbatoio sul bocchettone di riempimento e serrarlo a mano. Non serrare eccessivamente!

Aprire il coperchio del serbatoio: Assicurarsi che l'apparecchio sia spento e che l'acqua abbia smesso di bollire. Per motivi di sicurezza attendere ulteriori 5 minuti fino a che la pressione all'interno del serbatoio sia ridotta.

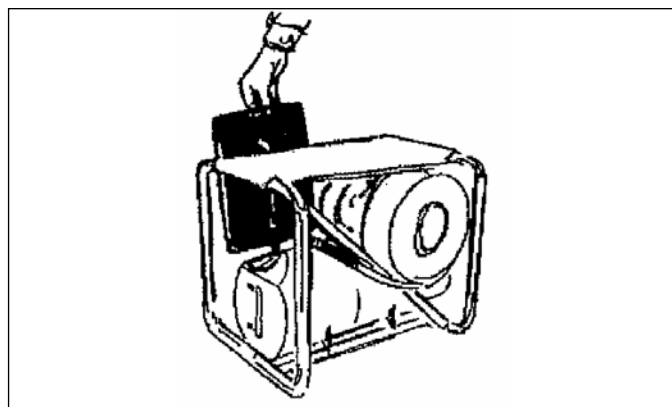

Attenzione: Il vapore acqueo è molto caldo! Per garantire la propria sicurezza durante l'apertura occorre portare dei guanti protettivi adatti prima di toccare il coperchio del serbatoio. Tenere il viso ad una distanza massima dall'apparecchio.

Svitare il coperchio lentamente in senso antiorario. Se fuoriesce eventualmente del vapore acqueo caldo residuo, fermarsi finché non sia completamente fuoriuscito il vapore acqueo. Quindi continuare a svitare il coperchio del serbatoio e rimuoverlo.

Nel bocchettone di riempimento si trova una valvola di contenimento complementare. Questa valvola non evita la fuoriuscita abbondante di acqua calda, se si apre rapidamente il coperchio del serbatoio con l'apparecchio ancora in funzione oppure non ancora sufficientemente raffreddato. Questa valvola di contenimento non ostacola comunque la fuoriuscita di vapore acqueo caldo.

Rivelazione di guasti

L'impianto non continua a bollire l'acqua:

- L'interruttore anti-surriscaldamento è attivato. Spegnerlo e farlo raffreddare, riempire il serbatoio con acqua e riavviare l'apparecchio.
- Nel caso l'impianto non funzioni ancora occorre inviare l'apparecchio alla nostra officina per far controllare i collegamenti del sistema anti-surriscaldamento e del termoelemento. Questi lavori devono essere eseguiti solamente da elettricisti qualificati.

Il funzionamento dell'impianto rimane interrotto:

Controllare che l'acqua sia al di sopra del livello minimo e che non vi siano stati utilizzati degli additivi.

Il vapore fuoriesce dalla coppa a pressione della chiusura:

Controllare che il tubo flessibile o la piastra a vapore non siano intasati. Pulire la sede intorno al cappuccio.

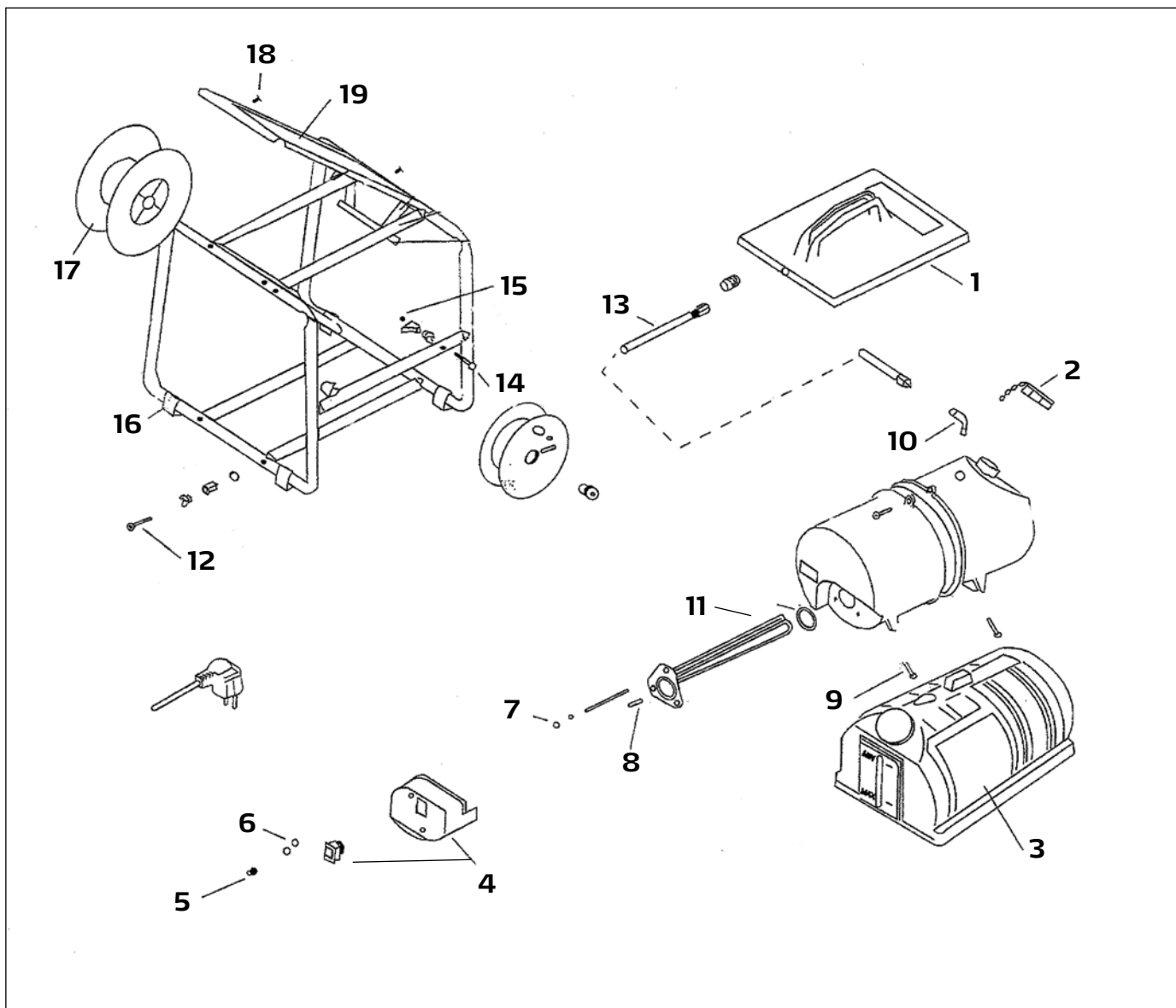
Elenco dei pezzi di ricambio

Pos.	N. art.	Descrizione
1	60 69 73	Piastra di distribuzione del vapore completa
2	60 69 26	Coperchio avvitabile
3	*	Corpo in plastica serbatoio
4	*	Unità interruttore completa
5	*	Cappuccio p. dado
6	*	Controdado di sicurezza scatola elettrica
7	*	Controdado di sicurezza esagonale M6
8	*	Serbatoio di riserva
9	*	Vite M6
10	*	Raccordo a gomito per tubo flessibile

Pos.	N. art.	Descrizione
11	60 69 72	Termoelemento incl. guarnizione
12	*	Vite M6
13	60 69 76	Tubo flessibile per il vapore
14	*	Vite M6
15	*	Controdado di sicurezza esagonale M6
16	*	Piedino in gomma
17	*	Tamburo per tubo flessibile
18	*	Rivetto di fissaggio
19	*	Pedana appoggipiedi
s.fig.	60 69 01	Interruttore principale
s.fig.	60 69 11	Termostato

Le posizioni contrassegnate con * sono articoli da ordinare separatamente.



Garanzia

Condizioni di garanzia:

Per i nostri apparecchi sono applicabili dei periodi di garanzia di 12 mesi a partire dalla data di acquisto / data della fattura del cliente finale commerciale. Se da parte nostra vengono accordati dei periodi di garanzia più estesi, ciò sarà riportato separatamente nelle istruzioni per l'uso inerenti ai rispettivi dispositivi.

Rivendicazioni:

In casi in cui si intende far valere il diritto di garanzia, vi preghiamo di inviarci il dispositivo in modo completo con fattura, franco nostro centro di logistica a Berka oppure ad una service-station da noi autorizzata.

Si prega di consultare prima la Hotline di servizio STORCH a pagamento: 02 - 66 22 77 15

Diritto alla garanzia

Il diritto si possono far valere solo per errori di materiale o di produzione nonché esclusivamente in caso di utilizzo appropriato del dispositivo. Pezzi soggetti all'usura non sono soggetti a diritti di garanzia. Decadranno tutti i diritti di garanzia con l'aggiunta delle componenti di terzi, maneggio e magazzinaggio non appropriato come anche in casi di ovvia non osservanza delle istruzioni per l'uso.

Esecuzione di riparazioni

Ogni intervento di riparazione va eseguito esclusivamente nei nostri stabilimenti o presso una service-station autorizzata STORCH.

Dichiarazione di conformità CE

Nome / indirizzo dell'emittente: STORCH Malerwerkzeuge & Profigeräte GmbH
Platz der Republik 6
D - 42107 Wuppertal

Con la presente la società dichiara che:

Che l'apparecchio in seguito specificato, a causa della sua concezione e il suo tipo costruttivo come anche della sua esecuzione da noi messa in circolazione corrisponde alle pertinenti ed essenziali esigenze sulla sicurezza e salute riportate nelle Direttive CE.

In caso di una modifica apportata all'utensile non concordata con noi, questa dichiarazione perde ogni sua validità.

Tipo di apparecchio: Scolla-tappezzeria a vapore „Steam Master“
Denominazione dell'apparecchio: Scolla-tappezzeria a vapore
N. art.: 60 69 00

Applicate direttive CE: 2014 / 35 / EU, 2014 / 30 / EU, 2011 / 65 / EU, 2012 / 19 / EU

Applicate norme armonizzate: EN 60335-1:2012
EN 60335-2-54:2008+A11:2012+A11:2012/AC:2015+A1:2015,
EN 55014-1:2017, EN 55014-2:2015
EN 61000-3-2:2014, EN 61000-3-3:2013, EN 62233:2008

Procuratore per la composizione della documentazione tecnica:

STORCH Malerwerkzeuge & Profigeräte GmbH
Platz der Republik 6
D-42107 Wuppertal



Jörg Heinemann
- Direttore -

Wuppertal, 06-2019

GB

Thank you

for your confidence in STORCH. You have chosen a quality product with this purchase.
If you would like to suggest an improvement, or experience a problem with your product, please do not hesitate to contact us.

Please speak to your area representative, or in urgent cases, please contact us directly.

**Yours sincerely,
STORCH Service Department**

Tel: +49 (0)2 02 . 49 20 - 112
Fax: +49 (0)2 02 . 49 20 - 244
Free service hotline: 08 00. 7 86 72 47
Free order hotline: 08 00. 7 86 72 44
Toll-free order fax: 08 00. 7 86 72 43
(only available in Germany)

Table of contents

	<u>Page</u>
1. Scope of delivery	34
2. Technical data	34
3. Safety instructions	34 - 35
4. Main features / preparatory work	36
5. Operation	36 - 38
6. Safety precautions	38
7. Troubleshooting	38
8. Spare parts list	39
9. Warranty / warranty conditions	40
10. EC Declaration of Conformity	41

Scope of delivery

Professional steam wallpaper stripper, operating manual.

Technical specifications

Pre-heating period approx. 18 min.
Steam output approx. 5 l/hr
Water tank 8 l
Working time 90 min. max.
Output 2,75 kW, 230-240 V / 50 Hz, 14 A

The device possesses a voltage range which can pose an electrical hazard to humans and animals. It should only be opened and/or disassembled by authorised persons.

Safety instructions



Please read through this operating manual carefully before using the machine.

Please pay special attention to the safety regulations.

This product should not be used for purposes other than those described in this manual under any circumstances; STORCH shall not accept any responsibility for such use.

Please keep this manual safe for future reference!

Safety regulations

- Keep away from children.
- Do not pull the machine by the power cable or the steam hose.
- Exercise caution when working overhead! Tilt the steamplate in such a way that prevents any material from dropping onto your face or body
- and empty the steamplate regularly of any accumulated condensate.
- Do not leave the machine switched on if it is unattended.
- Do not direct the steamplate towards another person.
- Prevent any water and steam from entering switches or socket-outlets.
- The machine should be used and stored upright.
- Always check to ensure the hose and steamplate are not blocked before using the machine.
- Do not pull or twist the hose.
- Only use the supplied pressure cap for the tank.
- Never block this outlet
- Before standing on the frame, make sure that the screws are secure and that the frame is not damaged.
- Always disconnect the power supply when you are filling up the machine or if it is not being used.
- Do not use any corrosive cleaning agents for the tank.
- Do not allow the machine to run dry.
- Do not add too much water to the machine and do not use any additives.
- Never disconnect the hose while the machine is operational.
- Do not remove the tank pressure cap while the machine is being used.
- The tank gets hot during use. Do not touch it. Only move it with the help of the support frame.
- Always wear appropriate protective clothing when working with the machine.
- When standing on the wallpaper stripper, always stand on the platform and do not lean excessively to the side.
- Do not use the wallpaper stripper for any other purposes than those described in the operating manual.
- Do not attempt to repair the machine yourself under any circumstances unless you are qualified and authorised to do so.
- The maximum weight of a person standing on the machine should not exceed 120 kg, and no more than one person should be positioned on the platform at any one time.

Electrical appliances

The machine is connected to the mains supply by inserting the power plug into a suitable socket-outlet.

The electric circuit must comply with the applicable regulations that are in force in the country of use. It must fulfil the relevant technical specifications.



WARNING !
This machine must be earthed.

All electrical material used for the connection have to be suitable for the respective application and bear the "CE" mark (provided it is subject to Low Voltage Directive 2014 / 35 / EU, and it also has to comply with the regulations that are in effect in the country of use.

Failure to observe the warnings specified above may result in irreparable damage to the electrical equipment of the machine and consequently to expiration of the warranty.

The manufacturer does not accept any liability for faults or malfunctions of the machine caused by sudden voltage fluctuations outside the tolerances specified by the distributor (voltage $\pm 10\%$ - frequency $\pm 2\%$).

Electrical connection

The wallpaper stripper is supplied with a 230 V safety plug and a 14 amp fuse. If the fuse needs to be changed, please replace it with a 14 amp fuse. If you are in any doubt, please contact an electrician for advice.

To ensure your complete safety you are required to use an external protection device such as a double-pole circuit breaker in conjunction with the wallpaper stripper (min. 15 A / max. 20 A).

If the power cable is damaged, it must be replaced by an original spare part. The necessary repair work should only be conducted by an authorised specialist.

Main features

The STORCH wallpaper stripper is a professional, fast-working steam wallpaper stripper.

It has many additional features:

- Each tank is individually pressure tested.
- Storage reels for the hose and power cable.
- Neon On/Off switch.
- Patented platform which allows the user to reach the upper part of the wall.
- Cool running steam hose.
- Securely closing tank Pressure Cap.

Preparatory work

To achieve the fastest result, it is best to perforate or carefully carve notches in the wallpaper. This measure is necessary if you have heavily embossed or coated wallpaper.

Use a perforating tool to perforate the wallpaper or, alternatively, use the edge of a spatula to carve crosses in the wallpaper approx. 15 cm apart.

A special scraper tool can also be used. As is the case for all renovation work, you should take the necessary precautions to protect carpets and furniture. Cover these items or clear them away completely.

If the plaster on your wall is damaged it is possible that the steam will cause blisters, thereby requiring the plaster to be replaced. Therefore, please check the quality of the plaster before starting work.

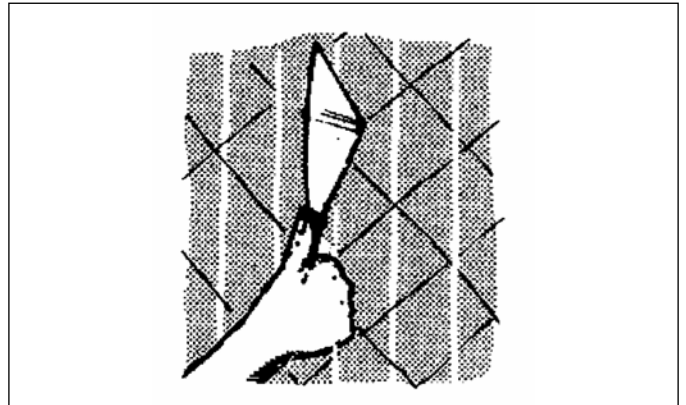

Operation



DANGER CAUSED BY STEAM !

The wallpaper stripper has been designed to remove wallpaper quickly and easily, however, you need to be continuously aware that hot steam is produced.

Position the machine on a flat, even surface close to the area where you want to remove the wallpaper. Remove the steamplate from its mount on the frame. Unwind the hose and the power cable completely. Screw the union nut of the steam hose onto the thread of the steamplate.

To fill the machine, unscrew the cap from the filler neck and slowly add water up to the maximum point of the water level indicator (red ball float). Only fill with clean water. Using hot water will reduce the pre-heating period.



**Do not use any additives.
Do not overfill with water!**

Screw the Pressure Cap (51) onto the filler neck and tighten it by hand. Do not over-tighten or cross-thread!

Tighten firmly by hand only,
do not over-tighten or cross-thread.

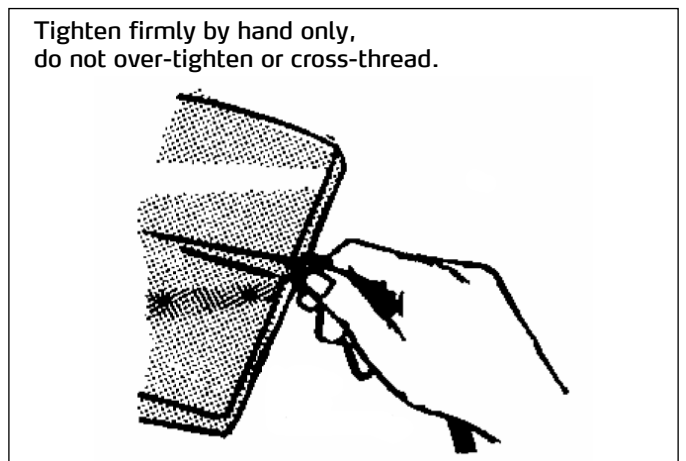

Insert the plug into the mains socket-outlet and switch on the machine. The main switch illuminates when the machine is switched on.

It takes approx. 18 minutes until the steam has developed (this depends on the temperature of the water).



Do not leave the machine unattended!

When steam has developed on the steam plate, you can start work. Before steam is produced, a small amount of condensate appears on the steam plate.



CAUTION !
Hot water escapes before the steam develops!

When the steam has developed, lift the steamplate above the height of the tank outlet in order to allow condensed steam to flow through the hose and back into the tank.

If you are right-handed, hold the steamplate in your left hand and place it flat against the wall at the point where you want to start removing the wallpaper.

Hold the steamplate against the wall for approximately 10 seconds. If you are left-handed, you may find it easier to work with your other hand.

Run the steam plate to the side of the section you have just worked on and use a wallpaper scraper to remove the paper you have just steamed. Working in this manner allows you to continuously remove wallpaper.

Some wallpaper may require the steamplate to be held against the wall for a longer period of time, or you may need to repeat the process if all of the wallpaper has not been removed.

The machine will operate for around 75 minutes before it needs to be refilled with water.

The water level is indicated by the glass water level indicator; this should not fall below the minimum level. Switch off the machine if this level is reached. If you want to continue using the machine, allow it to cool down for at least 2 minutes.

Screw the Pressure Cap (51) onto the filler neck and tighten it by hand. Do not over-tighten or cross-thread!

Refill the tank and proceed as described above.



Never allow the machine to run dry !

This machine is equipped with a thermal safety circuit breaker. If the machine runs dry, this circuit breaker is triggered and it prevents further use. Switch off the machine and allow it to cool down for at least 2 minutes, then refill it with water and switch it back on again.

The thermal circuit breaker is reset automatically. If not, allow the machine to cool down for a little while longer. When you have finished using the machine, allow any residual water to cool and then empty the machine. We recommend you flush the tank with clean water before storing it away.



Never leave any water in the machine while it is in storage !

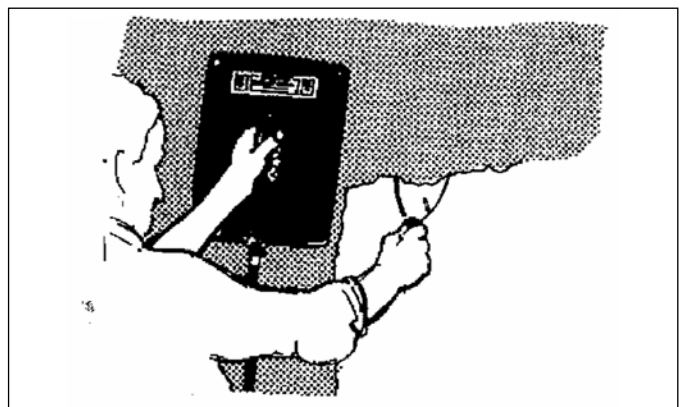
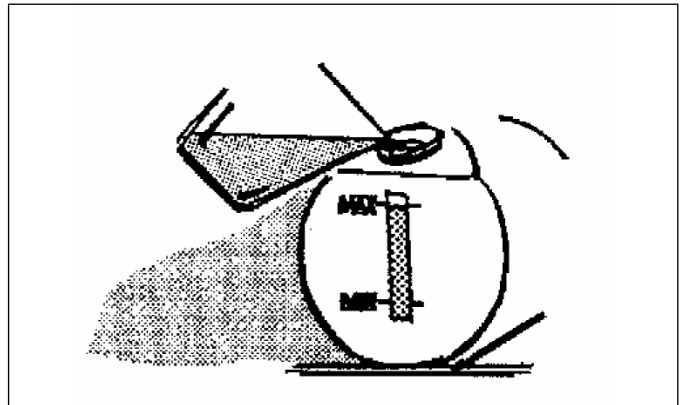

Reel storage:

These reels have been designed to ensure easy and compact storage. The power cable and the hose must be unwound completely before starting to use the machine.

Storing the steamplate:

The handle of the steam plate has been designed to fit between the frame and the tank.

Rewinding the power cable:

Insert the plug into the socket-outlet on the side of the reel and then wind the power cable onto the reel.

Rewinding the hose:

Insert the steamplate end of the hose into the side opening of the reel and then wind the hose onto the reel.

Slide the steamplate in position whereby the handle is located against the tank and the thread is opposite the base plate.

Tank cap:

Closing the tank cap: Screw the cap onto the filler neck and tighten it by hand.
Do not over-tighten or cross-thread!

Opening the tank cap: Make sure that the machine is switched off and that the water is no longer boiling. As a precaution, wait for another 5 minutes until the steam pressure in the tank has subsided.



CAUTION !

Water vapour is very hot! For your own safety, please wear suitable protective gloves when touching the tank cap. Keep your face at the maximum possible distance from the machine.

Unscrew the tank cap slowly anticlockwise. Any residual steam left in the tank will now escape; stop unscrewing the cap and wait until the steam has completely dissipated. You can then unscrew and remove the cap.

An additional flap valve can be found in the filler neck. This valve prevents large quantities of hot water from escaping if the tank cap is opened too quickly when the machine is still switched on, or if there has been an insufficient cooling period. The emission of residual hot steam is not prevented by this flap valve.

Troubleshooting

The machine stops heating the water:

- The thermal circuit breaker has been triggered. Switch off the machine, allow it to cool down, refill it with water and then switch it back on again.
- If the machine still does not work, send it back to our workshop so that we can check the thermal fuse and the element. This process should only be conducted by a qualified electrician.

The machine remains in an interrupted state:

Check to make sure the water is above the minimum level and that no additives have been used.

Steam escapes from the tank cap:

Check whether the hose or steamplate are blocked. Clean the seat around the cap.

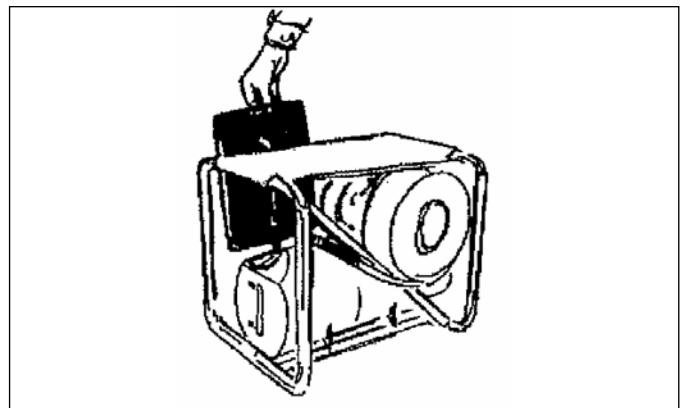
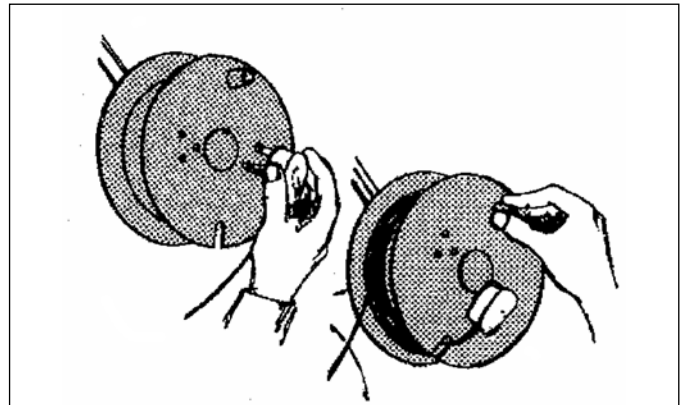

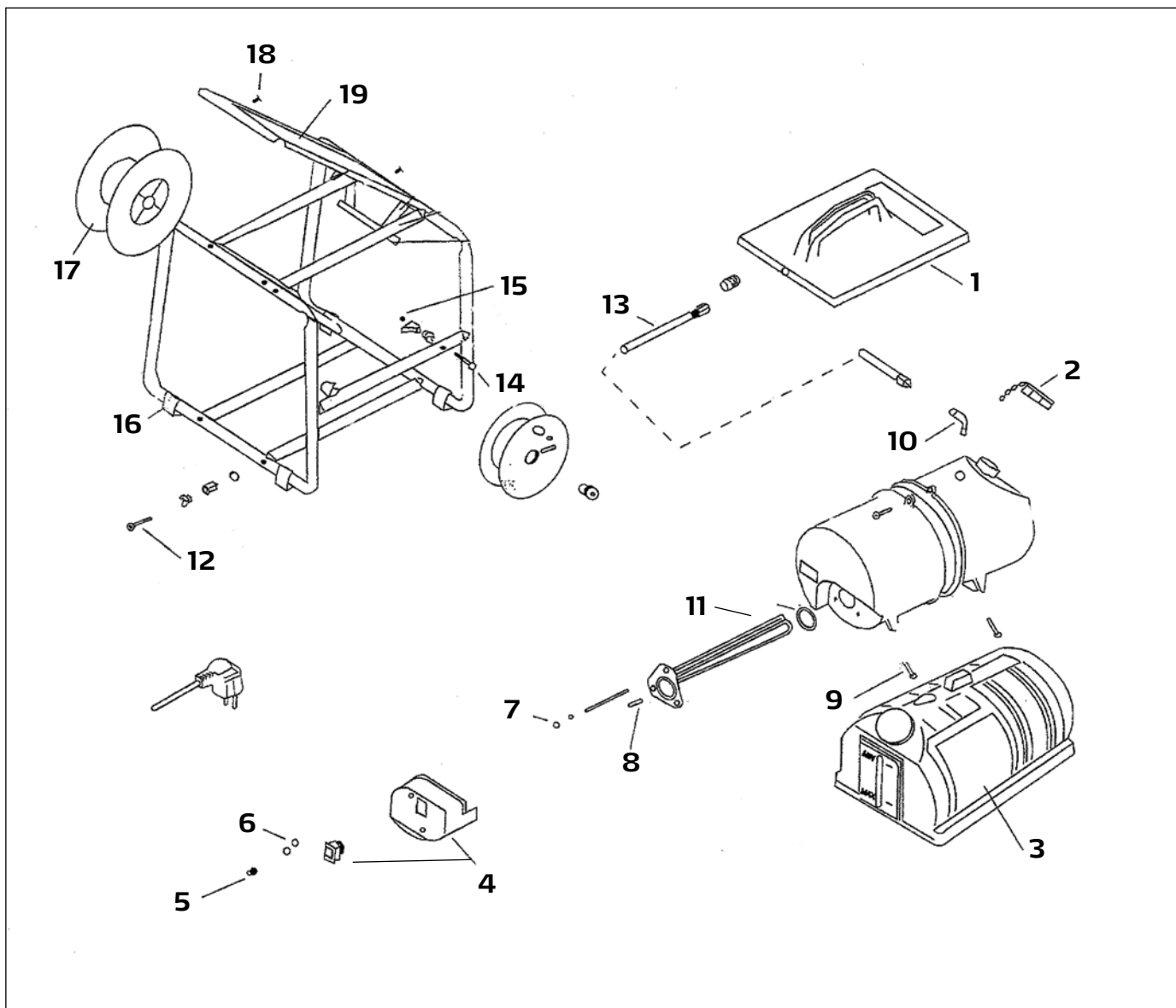
List of spare parts

Pos.	N. art.	Descrizione
1	60 69 73	Steam distribution plate, complete
2	60 69 26	Screw cap
3	*	Plastic housing for tank
4	*	Switch unit, complete
5	*	Cover cap for nut
6	*	Locking nut for electrical box
7	*	Hex locking nut, M6
8	*	Replacement tank
9	*	Screw, M6
10	*	Hose connecting bracket

Pos.	N. art.	Descrizione
11	60 69 72	Heating element including seal
12	*	Screw, M6
13	60 69 76	Steam hose
14	*	Screw, M6
15	*	Hex locking nut, M6
16	*	Rubber foot
17	*	Hose reel
18	*	Mounting rivet
19	*	Platform
no pict.	60 69 01	Main switch
no pict.	60 69 11	Thermostat

Items marked * are special order articles.



Warranty

Warranty conditions:

A warranty period of twelve months from the date of purchase/date of invoice applies to our tools for commercial customers. If we have granted an extended warranty period, this period will be noted separately in the operating manual for the equipment in question.

Claims:

If you wish to claim under our warranty or guarantee, please return the complete device and your invoice to our logistics centre in Berka, postage paid, or send it to one of our authorised service centres.

Please contact the chargeable STORCH service hotline first: +49 (0)202 . 49 20 – 110.

Your rights under our warranty or guarantee:

Claims can only be accepted for material defects or manufacturing errors, and only assuming intended use of the appliance. Wear parts are not covered by such claims. All claims shall become void in the event of installation of third party components, improper handling and storage, as well as in the event of obvious disregard of the operating instructions.

Repairs:

All repairs have to be conducted on our premises or by an authorised STORCH service centre.

EC Declaration of Conformity

Name / Address of issuer: STORCH Malerwerkzeuge & Profigeräte GmbH
Platz der Republik 6
D-42107 Wuppertal

We herewith declare:

that the machine designated below complies with the fundamental health and safety requirements of the EC Directives in terms of its design, construction and version we have brought into circulation.

This warranty loses its validity in case of unauthorised modification of the tool.

Machine type: "Steam Master" wallpaper stripper
Machine description: Steam wallpaper stripper
Art. No.: 60 69 00

Applied EC directives: 2014 / 35 / EU, 2014 / 30 / EU, 2011 / 65 / EU, 2012 / 19 / EU

Applied harmonized standards: EN 60335-1:2012
EN 60335-2-54:2008+A11:2012+A11:2012/AC:2015+A1:2015,
EN 55014-1:2017, EN 55014-2:2015
EN 61000-3-2:2014, EN 61000-3-3:2013, EN 62233:2008

Representative authorised to compile the technical documentation:

STORCH Malerwerkzeuge & Profigeräte GmbH
Platz der Republik 6
D-42107 Wuppertal, Germany



Jörg Heinemann
- Managing Director -

Wuppertal, Germany, 06-2019

CZ

Děkujeme Vám

za důvěru ve firmu STORCH. S nákupem výrobku jste se rozhodli pro kvalitní produkt. Pokud přesto máte podněty na zlepšení nebo možná nějaký problém, velmi rádi o Vás uslyšíme.

Promluvte si s příslušným externím spolupracovníkem naší firmy nebo se v naléhavých případech obračejte přímo na nás.

S přátelským pozdravem Servisní oddělení STORCH

Telefon: +49 (0)2 02 . 49 20 - 112
Fax: +49 (0)2 02 . 49 20 - 244
bezplatná linka Hotline - servis: +49 800. 7 86 72 47
bezplatná linka Hotline - objednávky: +49 800. 7 86 72 44
bezplatný fax - objednávky: +49 800. 7 86 72 43
(pouze v Německu)

Obsah

	<u>Strana</u>
1. Rozsah dodávky	42
2. Technické údaje	42
3. Bezpečnostní pokyny	42 - 43
4. Hlavní vlastnosti / příprava	44
5. Obsluha	44 - 46
6. Bezpečnostní pokyny	46
7. Hledání chyb	46
8. Seznam náhradních dílů	47
9. Záruka / Záruční podmínky	48
10. Prohlášení o shodě ES	49

Rozsah dodávky

Profesionální přístroj na uvolňování tapet, návod k použití.

Technické údaje

Doba ohřevu cca 18 minut
Výkon páry cca 5 l / h
Nádrž na vodu 8 l
Doba práce 90 min. max.
Výkon 2,75 kW, 230-240 V / 50 Hz, 14 A

Přístroj má rozsah napětí, od kterého může vzniknout nebezpečí úrazu elektrickým proudem pro lidi a zvířata. Přístroj smí přimontovat a / nebo demontovat pouze autorizované osoby. Stejně tak údržbu a opravy smějí provádět pouze odborní elektro pracovníci a autorizované odborné dílny. Provoz přístroje se uskutečňuje na vlastní zodpovědnost a nebezpečí kupujícího / uživatele.

Bezpečnostní pokyny

Než přístroj uvedete do provozu, přečtěte si pečlivě provozní návod.



Respektujte zejména bezpečnostní pravidla.

Tento přístroj za žádných okolností nepoužívejte k jiným účelům, než je popsáno v tomto provozním návodu, jinak společnost STORCH nepřebírá žádnou odpovědnost za takové používání.

Návod uschovejte k pozdějšímu použití!

Bezpečnostní pravidla

- Zabraňte dětem v přístupu.
- Přístroj netahejte za napájecí kabel ani za parní hadici.
- Pozor při práci nad hlavou! Parní desku skloňte tak, aby vám nekapaly kapky na obličej ani tělov a z parní desky pravidelně vyprazdňujte nahromaděný kondenzát.
- Přístroj nenechávejte pracovat bez dozoru.
- Parní deskou nikdy nemiřte na jiné osoby.
- Zabraňte vniknutí vody nebo páry do vypínačů nebo zásuvek.
- Používejte a skladujte ve stoje.
- Než přístroj použijete, vždy zkontrolujte, zda hadice a parní deska nejsou ucpané.
- Hadici netahejte ani ji nekroutěte.
- Používejte pouze dodávaný tlakový uzávěr.
- Nikdy neblokuje vývod
- Než se postavíte na rám, zkontrolujte, zda jsou šrouby utažené a rám nepoškozený.
- Při plnění nebo nepoužívání přístroje vždy přerušete přívod elektrické energie.
- Na nádrž nepoužívejte žádné žíravé čisticí prostředky.
- Přístroj nenechávejte, aby se jeho obsah vyvařil dosucha.
- Do přístroje nenaplňujte nadměrné množství vody a nepoužívejte žádné přísady.
- Za provozu přístroje hadici nikdy neuvolňujte.
- Za provozu přístroje nikdy nesnímejte víčko nádrže.
- Během používání je nádrž horká. Nedotýkejte se jí. Pohybujte se jen pomocí nosného rámu.
- Při práci s přístrojem používejte vždy vhodné ochranné oděvy.
- Zatímco stojíte na přístroji k uvolňování tapet, vždy zůstávejte v oblasti stupátka a nenaklánějte se nad přístroj.
- Přístroj na uvolňování tapet nepoužívejte k jiným účelům, než je popsáno v návodu.
- Kromě případů, kdy k tomu máte odpovídající kvalifikaci a jste k tomu oprávněni, se za žádných okolností nepokoušejte zařízení opravit.
- Maximální hmotnost osoby, která stojí na zařízení, nesmí překročit 120 kg a na stupátku smí stát vždy nejvýše jedna osoba.

Elektropasus

Stroj se připojí k elektrické síti zasunutím síťové zástrčky do vhodné zásuvky.

Elektrická síť musí být v souladu s požadavky předpisů platných v zemi použití a také musí splňovat technické vlastnosti a musí být odborně uzemněna.

Veškerý elektro materiál používaný k připojení musí být vhodný ke stávajícímu použití a musí mít označení „CE“, pokud podléhá Směrnici o nízkém napětí 2014 / 35 / EU, a musí odpovídat požadavkům předpisů platných v zemi použití.

Nedodržování výše uvedených pokynů a upozornění může vést k nenapravitelným škodám na elektrickém vybavení stroje a následně k zániku záruky.

Výrobci odmítají jakékoli ručení za chyby nebo poruchy stroje v důsledku náhlého kolísání napětí mimo dodavatelem stanovené tolerance (napětí $\pm 10\%$ - frekvence $\pm 2\%$).

Připojení elektrické energie

Přístroj na uvolňování tapet se dodává s bezpečnostní zástrčkou 230 V Schuko a pojistkou 14 A. Je-li třeba pojistku vyměnit, použijte pojistku na 14 A. V případě pochybností se obraťte na elektrikáře.

Pro vaši plnou bezpečnost je nutné, aby byl ve spojení s přístrojem na uvolňování tapet použit přerušovač zbytkového proudu (vypínač FI) (min. 15 A / max 20 A).

Je-li napájecí kabel poškozen, musí být vyměněn za originální náhradní díl. Opravu smí provést výhradně autorizovaný odborný servis.

Hlavní vlastnosti

Přístroj na uvolňování tapet STORCH je profesionální, rychle pracující přístroj na uvolňování tapet. Má mnoho dalších vlastností:

- Každá nádrž je samostatně podrobena tlakové zkoušce.
- Navijecí cívky k uskladnění hadice a napájecího kabelu.
- Spínač a vypínač označen neonovou barvou.
- Patentované stupátko, které uživateli umožňuje dosáhnout na horní část stěny.
- Chladná parní hadice.
- Bezpečně se zavírající uzávěr chladiče.

Příprava

K dosažení nejrychlejšího výsledku je nejlepší tapetu perforovat nebo do ní opatrně vyrýt rýhy. To je nutné u silně ražených tapet nebo u tapet překrytých nátěrem.

Tapetu prorazte perforačním nástrojem nebo alternativně do ní vyryjte rohem špachtle křížový vzor s rozmezím přibližně 15 cm mezi rýhami.

Alternativně lze použít také vhodné elektrické nářadí. Podobně jako při všech renovacích je třeba postupovat opatrně a chránit koberec i nábytek. Zakryjte je nebo je zcela odstraňte z místnosti.

Je-li omítka na stěně poškozená, je možné, že pára způsobí její odfouknutí a omítku bude třeba obnovit. Než začnete pracovat, zkontrolujte proto omítku.



Obsluha

Nebezpečí vyvolané párou!

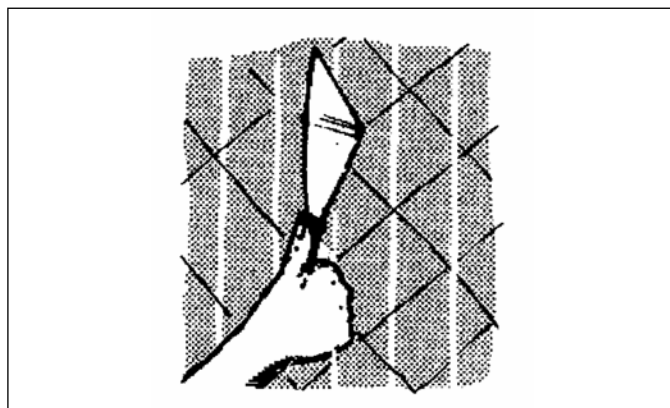

Přístroj na uvolňování tapet byl vyvinut k rychlému a bezpečnému odstraňování tapety, ale celou dobu si musíte být vědomi, že vzniká horká pára.

Přístroj postavte na plochý povrch v blízkosti místa, kde chcete uvolnit tapetu. Sejměte parní desku z držáku na rámu. Hadici i napájecí kabel zcela odviňte. Převlečnou matici parní hadice našroubujte na závit parní desky.

Chcete-li zařízení naplnit, odšroubujte víčko nádrže na plnicím hrdle a pomalu naplňte vodu až po maximální bod vodoznaku (červená plovoucí kulička). Doplnujte jen čistou vodu. Horká voda zkracuje dobu ohřívání.



**Nepoužívejte žádné přísady.
Nádrž nepřepĺňujte!**

Víčko nádrže našroubujte na plnicí hrdlo a utáhněte ho jen rukou. Neutahujte ho příliš pevně!

Otáčejte jím jen rukama,
nepřetáčejte ho.



Zástrčku napájecího kabelu zapojte do zásuvky a až potom přístroj zapněte. Hlavní vypínač se rozsvítí, jakmile je přístroj zapnutý.

Podle teploty vody trvá přibližně 18 minut, než se začne vyvíjet pára.



Přístroj nikdy nenechávejte bez dozoru!

Jestliže se na parní desce vyvinula pára, můžete začít pracovat. Než se bude vyvíjet pára, objeví se na parní desce malé množství kondenzátu.



POZOR:
Před parou uniká horká voda!

Jakmile se vyvine pára, zvedněte parní desku nad výtok z nádrže, aby kondenzovaná pára mohla hadicí odtékat zpět do nádrže.

Jste-li praváci, držte parní desku levou rukou a přiložte ji ploše na stěnu na místě, kde chcete začít odstraňovat tapetu.

Desku ponechejte na stěně přibližně 10 sekund. Jste-li leváci, bude pro vás možná snazší pracovat druhou rukou.

Parní desku přesuňte k části, vedle které jste pracovali, a pomocí škrabky na tapetu odstraňte tapetu z místa, které jste právě napařili. Budete-li pracovat tímto postupem budete moci průběžně odstraňovat tapetu.

V některých případech u některých tapet, pokud nebylo všechno odstraněno, může být nutné přidržet parní desku na stěně déle nebo proces zopakovat.

Přístroj pracuje přibližně 1 1/4 hodiny, než bude třeba doplnit vodu.

Hladina vody se zobrazuje ve skleněném vodoznaku a nesmí klesnout pod vyznačené minimum. Při dosažení minima přístroj vypne. Chcete-li přístroj používat dále, ponechejte přístroj vychladnout nejméně 2 minuty.

Víčko nádrže našroubujte na plnicí hrdlo a utáhněte ho jen rukou. Neutahujte ho příliš pevně!

Nádrž opět doplňte a postupujte, jak bylo popsáno výše.



Přístroj nesmí nikdy vařit nasucho!

V tomto přístroji je zabudována tepelná vypínací pojistka. Pokud přístroj vaří nasucho, zařízení se zapne a brání dalšímu použití přístroje. Přístroj vypněte a ponechejte ho nejméně 2 minuty vychladnout, doplňte vodu a přístroj opět zapněte.

Tepelná přerušovací pojistka se automaticky opět nastaví. Pokud ne, přístroj nechejte vychladnout poněkud déle. Po skončení práce ponechejte zbývající vodu vychladnout a poté přístroj vyprázdněte. Doporučujeme propláchnout nádrž před uskladněním přístroje čistou vodou.



Během uskladnění přístroje nikdy neponechávejte vodu v nádrži!

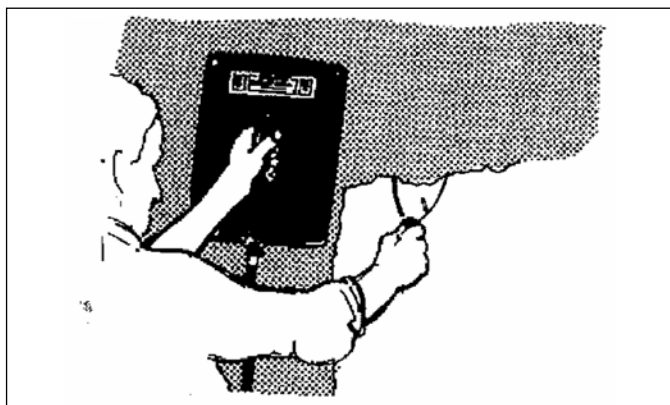
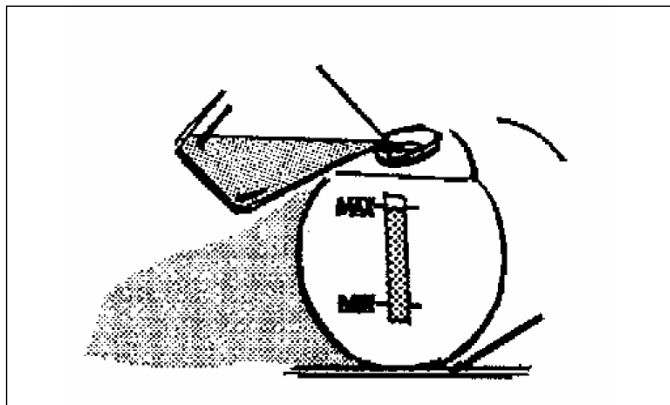

Uskladnění cívek:

Byly vyvinuty ke snadnému a kompaktnímu uskladnění. Než přístroj zapnete, napájecí kabel a hadice musí být zcela odvinuté.

Uskladnění parní desky:

Madlo parní desky je konstruováno tak, aby se nacházelo mezi rámem a nádrží.

Opětovné navinutí napájecího kabelu:

Zástrčku zapojte do zásuvky na straně cívky, poté navíňte napájecí kabel na cívku.

Opětovné navinutí hadice:

Konec hadice u parní desky vložte do bočního otvoru cívky, poté navíňte hadici na cívku.

Desku nasuňte do polohy, ve které se madlo nachází proti nádrži a závit proti základové desce.

Víčko nádrže:

Víčko nádrže uzavřete: Víčko nádrže našroubujte na plnicí hrdlo a utáhněte ho jen rukou. Neutahujte ho příliš pevně!

Otevření víčka nádrže: přesvědčte se, že přístroj je vypnutý a voda již nevaří. Z bezpečnostních důvodů počkejte ještě 5 minut, až klesne tlak v nádrži.



Pozor: vodní pára je velmi horká! Pro vlastní bezpečnost si během otevírání, než se dotknete víčka nádrže, oblékněte vhodné ochranné rukavice. Obličej mějte co nejdále od přístroje.

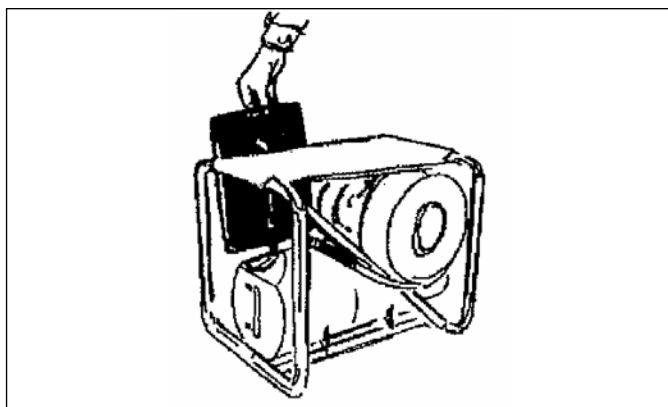
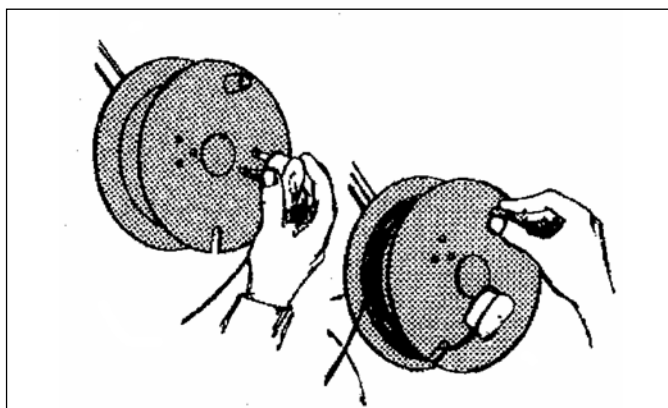

Víčko pomalu povolte a odšroubujte proti směru hodinových ručiček. Jestliže začne ještě unikat horká pára, zastavte pohyb a počkejte, až se všechna horká pára vypustí. Poté lze víčko nádrže dál odšroubovat a sejmut.

V plnicím hrdle se nachází další sklápěcí ventil. Tento ventil brání unikání velkého objemu horké vody v důsledku příliš rychlého otevření víčka nádrže se zapnutým přístrojem nebo při nedostatečně dlouhé době chladnutí. Unikání případné horké páry tento sklápěcí ventil nebrání.

Hledání chyb

Zařízení přestává vařit:

- Zareagovala tepelná přerušovací pojistka. Přístroj vypněte, nechte ho vychladnout, doplňte vodu a opět ho zapněte.
- Jestliže přístroj stále nepracuje, odešlete přístroj do naší dílny zpět, aby zkontrolovala spojení tepelné pojistky a prvku. Tuto práci musí provádět kvalifikovaní elektrikáři.

Činnost přístroje zůstává přerušena:

Zkontrolujte, zda hladina vody dosahuje nad minimální úroveň a zda nebyly použity žádné přísady.

Pára uniká z tlakového krytu uzávěru:

Zkontrolujte, zda hadice nebo parní deska nejsou ucpané. Vyčistěte sedlo kolem krytu.

Seznam náhradních dílů

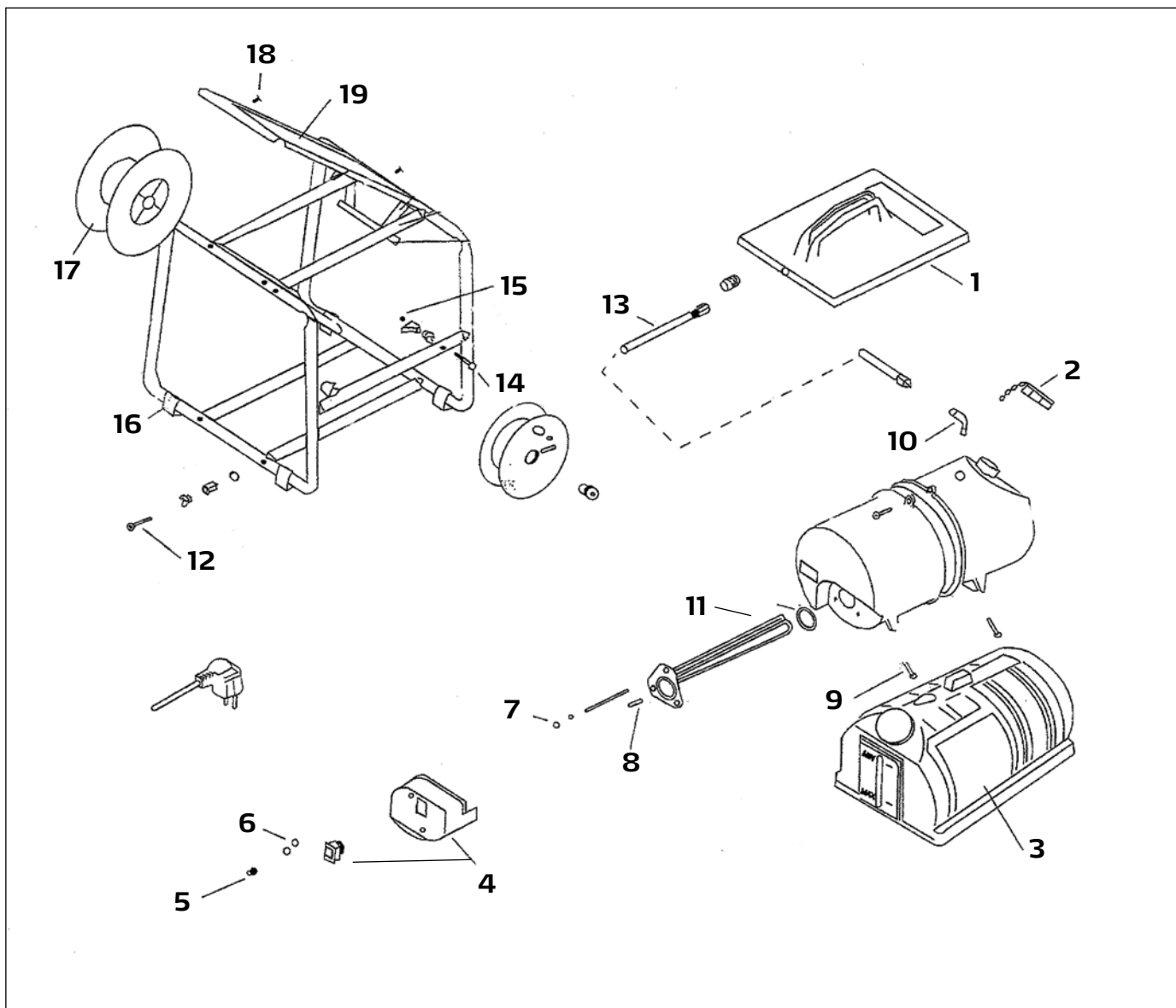

Pol.	Č. art.	Označení
1	60 69 73	Deska parního rozdělovače kompletní
2	60 69 26	Šroubovací víčko
3	*	Plastový kryt nádrže
4	*	Jednotka spínače kompletní
5	*	Kryt matice
6	*	Pojistná matice elektrické skříňky
7	*	6-hranná pojistná matice M6
8	*	Náhradní nádrž
9	*	Šroub M6
10	*	Koleno k připojení hadice

Pol.	Č. art.	Označení
11	60 69 72	Topný prvek vč. těsnění
12	*	Šroub M6
13	60 69 76	Parní hadice
14	*	Šroub M6
15	*	6-hranná pojistná matice M6
16	*	Gumový podstavec
17	*	Buben na hadici
18	*	Upevňovací nýty
19	*	Stupátko
bez obr.	60 69 01	Hlavní spínač
bez obr.	60 69 11	Termostatem

Položky označené * jsou výrobky na zvláštní objednávku.



Záruka

Záruční podmínky:

U našich zařízení platí zákonné záruční lhůty 12 měsíců od data zakoupení/data faktury obchodního konečného zákazníka. Pokud jsou delší lhůty v cestě námi vypsanému prohlášení o záruce, jsou zvláště vyznačeny v návodu k obsluze příslušných zařízení.

Uplatňování:

V případě záručního příp. garančního případu žádáme, aby bylo zasláno kompletní zařízení dohromady s fakturou do našeho střediska Logisitk Center v Berka nebo do námi autorizované servisní stanice.

Kontaktujte prosím nejdříve placený hotline servis firmy STORCH: +49 (0)202 . 49 20 – 110.

Nárok na záruku příp. garanci

Nároky na záruku existují výhradně u materiálu nebo výrobní vady a také výhradně při používání přístroje v souladu s určeným účelem. Díly podléhající opotřebení nespádají do nároků na záruku. Veškeré nároky zanikají zamontováním dílů cizího původu, při nepřiměřeném zacházení a skladování a také při zřejmém nedodržování provozního návodu.

Provádění oprav

Veškeré opravy smějí být prováděny výhradně naším závodem nebo servisními stanicemi autorizovanými firmou STORCH.

Prohlášení o shodě ES

Název / adresa výstavce: STORCH Malerwerkzeuge & Profigeräte GmbH
Platz der Republik 6
D - 42107 Wuppertal, Německo

Tímto prohlašujeme:

že následně uvedené zařízení na základě své koncepce a druhu konstrukce a také v provedení námi uvedeném do provozu odpovídá příslušným základním bezpečnostním požadavkům a požadavkům k ochraně zdraví směrnic ES.

Při námi neodsouhlasené změně zařízení ztrácí toto prohlášení svou platnost.

Typ přístroje: Parní přístroj na uvolňování tapet „Steam Master“
Popis přístroje: Parní přístroj na uvolňování tapet
Č.artiklu: 60 69 00

Použité směrnice ES: 2014 / 35 / EU, 2014 / 30 / EU, 2011 / 65 / EU, 2012 / 19 / EU
Použité směrnice harmonizované normy: EN 60335-1:2012
EN 60335-2-54:2008+A11:2012+A11:2012/AC:2015+A1:2015,
EN 55014-1:2017, EN 55014-2:2015
EN 61000-3-2:2014, EN 61000-3-3:2013, EN 62233:2008

Zplnomocněnec k sestavení technických podkladů:

STORCH Malerwerkzeuge & Profigeräte GmbH
Platz der Republik 6
D-42107 Wuppertal



Jörg Heinemann
- Jednatel -

Wuppertal, 06-2019



Art.-Nr.	Bezeichnung
60 69 00	Profi-Dampftapetenlöser

Art. nr.	Beschrijving
60 69 00	Professioneel stoomapparaat om behang los te maken

Référence	Désignation
60 69 00	Décolleuse de papier peint à vapeur professionnelleO

N. art.	Denominazione
60 69 00	Scolla-tappezzeria a vapore professionale

Art. no.	Description
60 69 00	Professional steam wallpaper stripper

Výr. č.	Označení
60 69 00	Profesionální přístroj na uvolňování tapet



Malerwerkzeuge & Profigeräte GmbH

Platz der Republik 6
D-42107 Wuppertal
Telefon: +49 (0)2 02 . 49 20 - 0
Telefax: +49 (0)2 02 . 49 20 - 111
info@storch.de
www.storch.de

H 002136
07-2019